

Technaxx®

Bezdrátový dveřní videotelefon TX-59

Wireless Video Door Phone TX-59

Obsah

Úvod

Bezpečnostní upozornění a výstrahy

Základní informace o výrobku

Schéma výrobku

Návod k instalaci

Postup instalace & Vložení baterií

Na co si dát při instalaci pozor

Vložení paměťové karty

Základní informace k paměťové kartě

Vlastnosti

Spuštění venkovní jednotky

Spuštění vnitřního monitoru

Volání z venkovní jednotky do vnitřního monitoru

Prohlížení kamery na vnitřním monitoru

Volání z jednoho vnitřního monitoru do druhého vnitřního monitoru (Domácí telefon)

Noční vidění

Nastavení jasu / barvy / hlasitosti

Funkce alarmu při narušení

Popis funkce USB

Nabídka vnitřního monitoru

Baterie a nabíjení

Příslušenství

Prohlášení

Hlavní závady a jejich řešení

Důležité poznámky týkající se Uživatelského manuálu:

Další jazykové verze uživatelského manuálu naleznete na přiloženém CD.

Úvod

Tento výrobek splňuje požadavky norem uvedených ve směrnici Rady **R&TTE 1999/5/ES**. Prohlášení o shodě naleznete zde: www.technaxx.de/ (v liště "Konformitätserklärung" dole). Před prvním použitím zařízení si pečlivě přečtěte návod k obsluze.

Číslo servisního telefonu technické podpory: 01805 012643 (14 centů/min z pevné linky v Německu a 42 centů/min z mobilních sítí). Email zdarma: **support@technaxx.de**

Při vrtání díry do zdi dbejte na to, abyste nepoškodili elektrické vedení, kabely anebo potrubí. Při použití dodaného montážního materiálu nepřebíráme žádnou zodpovědnost za odbornou instalaci. Přebíráte plnou zodpovědnost za vhodnost instalačního materiálu k použití pro danou zeď a za náležitou instalaci. Při práci ve vyšších výškách hrozí nebezpečí pádu! Proto používejte příslušná bezpečnostní opatření.

Bezpečnostní upozornění a výstrahy

- Neumísťujte zařízení na nerovnou nebo nestabilní desku stolu, aby nedošlo k závadě nebo poškození způsobeným pádem zařízení.
- Se zařízením lze použít pouze baterii a nabíječku určenou společností výrobce. Použití jiných výrobků může vést k úniku, přehřátí, výbuchu či požáru baterie.
- Bezdrátový dveřní videotelefon nevystavujte prudkým úderům, netřeste s ním ani s ním neházejte, aby nedošlo k jeho poruše a požáru.
- Zařízení, baterii ani nabíječku nepokládejte do blízkosti ohně či do ohně, ani do blízkosti hořlavých nebo výbušných plynů. Mohlo by dojít k poškození a požáru elektrického obvodu i k dalším nehodám.
- Neumísťujte zařízení do míst s vysokou teplotou, vysokou vlhkostí či s velkou prašností. Mohlo by to způsobit poruchu zařízení.
- Zařízení uchovávejte mimo dosah dětí.

Upozornění týkající se obsluhy tohoto výrobku

- Na LCD displej nevyvíjejte sílu ani do něj neklepejte jinými předměty, mohlo by to způsobit prasknutí LCD panelu a vylití tekutiny s kapalnými krystaly. Pokud by se vám tekutina s kapalnými krystaly dostala do očí, hrozí vám nebezpečí oslepnutí. Vypláchněte si oči (ale netřete si je) a okamžitě vyhledejte lékaře.
- Tento výrobek nedemontujte ani nepřestavujte, mohlo by dojít k jeho poškození, k plazivému výboji a elektrické závadě.
- Tlačítka nestlačujte špendlíkem, koncem pera/tužky a jinými ostrými předměty, mohlo by dojít k poškození nebo nefunkčnosti zařízení.
- Drobné kovové předměty, např. rýsovačky, umísťujte v dostatečné vzdálenosti od reproduktorů. Protože reproduktor vytváří během činnosti magnetické pole, tyto drobné kovové předměty přitahuje, což může vést ke zranění osob nebo poškození reproduktoru.
- Čočku nevystavujte silným zdrojům světla, např. slunci. Může to způsobit poškození snímače obrazu.
- Netlačte velkou silou na čočku, mohlo by dojít ke zranění osob nebo poškození zařízení.

Upozornění týkající se obsluhy nabíječky

- Zařízení můžete nabíjet nabíječkou nebo pomocí datové linky USB připojené k počítači.
- Zařízení nabíjejte odpovídajícím střídavým proudem. Při použití jiného napětí může dojít k plazivému výboji, požáru a poškození dveřního telefonu a nabíječky.
- Je zakázáno nabíječku zkratovat. Jinak může dojít k zásahu elektrickým proudem, úniku kouře a poškození nabíječky.
- Nepoužívejte nabíječku v době, kdy je napájecí šňůra poškozená, jinak může dojít k požáru a zásahu elektrickým proudem.
- Prach nahromaděný na elektrické zásuvce ihned odstraňte.
- Vedle nabíječky neumísťujte nádoby s vodou, aby při rozlití vody nedošlo k přehřátí, plazivému výboji či závadě nabíječky.

- Pokud se nabíječka dostane do kontaktu s vodou nebo jinými kapalinami, okamžitě odpojte přívod energie, aby nedošlo k přehřátí, požáru, zásahu elektrickým proudem a poruše nabíječky.
- Nabíječku nedemontujte ani nepřestavujte, jinak by mohlo dojít ke zranění osob, zásahu elektrickým proudem, požáru a poškození nabíječky.
- Nepoužívejte nabíječku v místech s vysokou vlhkostí, např. v koupelně. Může dojít k zásahu elektrickým proudem, požáru a poškození nabíječky.
- Nedotýkejte se nabíječky, elektrického kabelu ani zásuvky mokřýma rukama, může dojít k zásahu elektrickým proudem.
- Na elektrický kabel nepokládejte těžké předměty a kabel neupravujte, mohlo by dojít k zásahu elektrickým proudem a požáru.
- Před čištěním a údržbou zařízení nejprve vytáhněte zástrčku ze zásuvky.
- Při vytahování zástrčky uchopte zástrčku, protože tahání za napájecí kabel by mohlo způsobit poškození šňůry, zásah elektrickým proudem a požár.

Provoz a údržba

- Udržujte prosím tento výrobek v suchu, neboť dešťová voda, vlhkost a tekutiny mohou obsahovat minerální látky, které narušují obvod.
- Neuchovávejte tento výrobek na místech s vysokými teplotami. Vysoké teploty mohou zkrátit životnost elektronického zařízení, poškodit baterii a způsobit deformaci nebo roztavení určitých plastových částí a komponent.
- Neuchovávejte tento výrobek na místech s nízkými teplotami. Při jeho přemístění z místa s nízkou teplotou na místo s normální teplotou může uvnitř výrobku dojít k vytváření vlhkosti, která může vést k poškození obvodové desky.
- Nepokoušejte se tento výrobek demontovat. Nesprávná manipulace prováděná neodborníky může způsobit poškození zařízení.
- S tímto výrobkem neházejte, neklepejte ani netřepejte, protože hrubé zacházení může poškodit základní desku uvnitř.
- Pokud tento výrobek nedopatřením navlhne, vypněte jej, vyjměte baterie a restartujte jej až poté, co se po 24 hodinách přesvědčíte, že je úplně suchý.

- Nedovolte, aby se kovové části výrobku (s výjimkou speciálně konfigurovaných rozhraní nabíječky a datové linky) dostaly do kontaktu s rozhraním nabíječky, aby tak nedošlo ke zkratu.
- Pro čištění čočky, infračervené žárovky a snímače světla používejte čistý měkký hadřík.

! Výstraha: Při nesprávné manipulaci přestává platit záruka! !

Základní informace o výrobku

Vlastnosti

1. Moderní vzhled: Evropský design, který vyzařuje atmosférou moderní vědy a technologie, vhodný pro domácnosti různých stylů.
2. Skrytá anténa: design vestavěné antény anténu účinně chrání.
3. Extra velké zorné pole: Zorný úhel 120°
4. Barevný LCD displej s vysokým rozlišením: běžný 7" digitální LCD displej TFT dosahuje vynikající ostrosti obrazu.
5. Digitální kamera s vysokým rozlišením: digitální kamera s 300 000 pixely, zaostření obrazu je jasné a zřetelné.
6. Infračervené noční vidění: v podmínkách nedostatečného venkovního světla může vnitřní monitor aktivovat infračervené noční vidění, které jasně zobrazí venkovní prostředí.
7. Autodetekce: automaticky pořídí fotografii, pokud se návštěvník přiblíží ke dveřím.
8. Jednotlačítkový displej: jednoduše a pohodlně si prohlédnete venkovní prostředí a pořizujete fotografie či nahráváte videa v manuálním nebo automatickém režimu pouhým stiskem jednoho tlačítka.
9. Funkce domácího telefonu: lze zvolit funkci jednosměrného nebo obousměrného telefonu.
10. Fotografie a videa se ukládají na přídatnou paměťovou kartu MicroSD do velikosti 4 GB.
11. Podpora nahrávání při nabíjení: bez nutnosti se strachovat, že úbytek energie ovlivní provoz zařízení.
12. Automatická cyklická paměť: bez nutnosti se strachovat, že kvůli nedostatku místa na paměťové kartě bude nahrávání v reálném čase nemožné.
13. Datový nabíjecí kabel USB: nabíjení, stahování či nahrávání audiovizuálního materiálu lze uskutečnit prostřednictvím rozhraní USB.
14. Multifunkční držák: nástěnný typ nebo stolní typ.
15. Rozšířená funkce s více zařízeními: podpora až dvou venkovních jednotek a tří vnitřních monitorů.
16. Přenos na velkou vzdálenost: přenosová vzdálenost může dosáhnout až 300 metrů v otevřeném prostoru.
17. Frekvenční rozsah: 2,4G ISM digitální veřejný frekvenční rozsah: 2402-2483,5 MHz
18. Technika adaptivního frekvenčního skákání: AFH (Technika adaptivního frekvenčního skákání) poskytuje komunikační frekvenci a frekvenci autosynchronizace náhodně.

Technické specifikace

Venkovní jednotka	Napájení	Speciální lithiová baterie 3400mAh
	Spotřeba	400 mA
	Vnější rozměry	134 x 74 x 31 mm
	Hmotnost	138 g
	Teplota prostředí	-10°C - +50°C
	Třída vodotěsnosti	IP55
	Umístění	Zavěšení na venkovní zeď
	Povrchový materiál	ABS a příslušenství hardwaru
	Kamera	300000 pixelů
	Zorný úhel	Úhel 120°
	Noční vidění	2x infračervená žárovka
	Provozní doba	~8 hodiny nepřetržitě
	Pohotovostní režim	~30 dnů
	Doba nabíjení	~3 hodiny
Vnější napájení	9V-6V DC/AC	

Vnitřní monitor	Napájení	DC 9V
	Spotřeba	400mA
	Vnější rozměry	200 x 150 x 27 mm
	Hmotnost	387 g
	Teplota prostředí	-0°C - +40°C
	Umístění	Nástěnný typ nebo stolní typ
	Velikost LCD	7palcový barevný displej TFT
	Rozlišení displeje	640 x 480
	Režim bezdrátové komunikace	2,4 GHz
	Vnější napájení	DC 9V / 2A
	Provozní vzdálenost	~300 metrů v otevřeném prostoru

Schéma výrobku

Venkovní jednotka

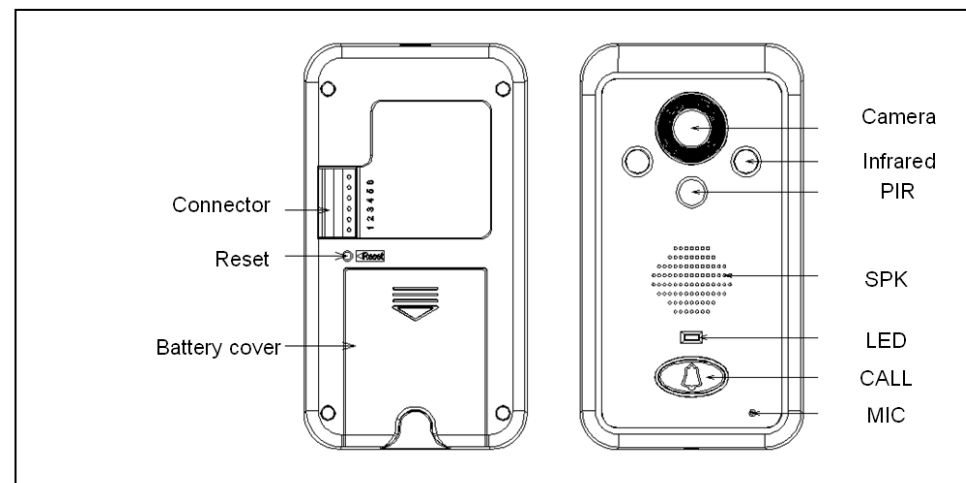

Connector	Konektor
Reset	Vynulování
Battery cover	Kryt baterie
Camera	Kamera
Infrared PIR	Infračervené žárovky
SPK	Reproduktor
LED	LED
CALL	VOLÁNÍ
MIC (microphone)	Mikrofon

A. Tlačítka venkovní jednotky

1. Tlačítko dveřního zvonku „**Volání**“: při stisknutí zazvoní zvonek a spustí se nahrávání videa.
2. **Vynulování**: vymaže komunikační kód

Vnitřní monitor

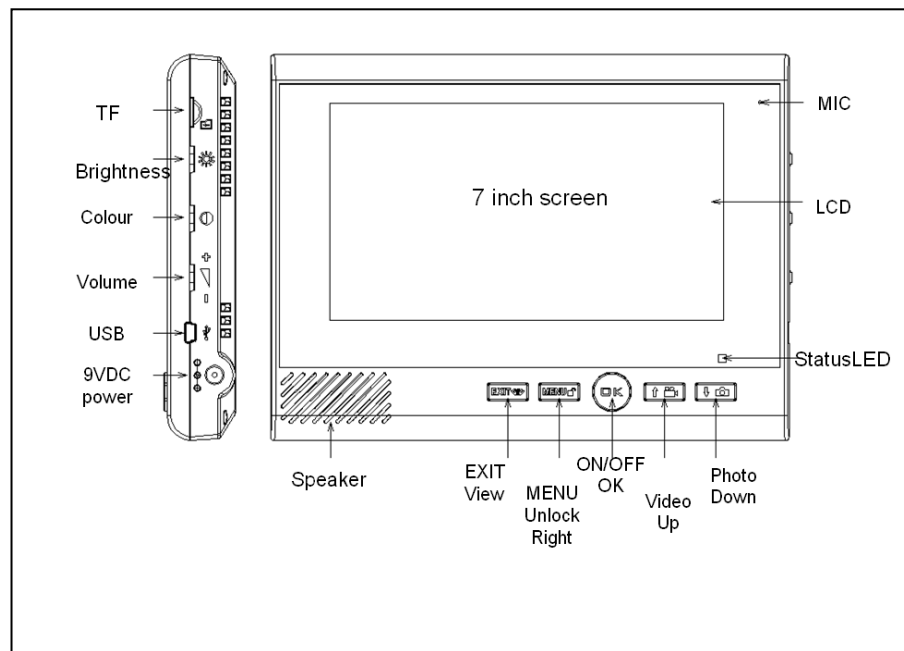

TF	TF (karta MicroSD)
Brightness	Jas
Colour	Barva
Volume	Hlasitost
USB	USB
9V DC power	Napájení 9V DC
7 inch screen (LCD)	7" displej (LCD)
MIC (microphone)	Mikrofon
Status LED	Stavová kontrolka LED
Speaker	Reproduktor
Exit view	Exit/Prohlížení
Menu unlock right	NABÍDKA/Odemknout/Doprava
ON / OFF / OK	ZAP / VYP / OK
Video up	Video/Nahoru
Photo down	Foto/Dolů

Popis tlačítek

B. Tlačítka vnitřního monitoru (8 tlačítek)

1. Tlačítko „OK“: ZAP/VYP * Hovor * funguje v NABÍDCE jako tlačítko potvrzení
2. Tlačítko „↑NAHORU/👤Video“: funguje v NABÍDCE jako tlačítko volby * při volání nebo monitorování jako tlačítko videa * při hovoru s dalším monitorem jako tlačítko volby.
3. Tlačítko „↓DOLŮ/📷Foto“: funguje v NABÍDCE jako tlačítko volby * při volání nebo monitorování jako tlačítko Foto * jako vstupní tlačítko pro nastavení expozice * při hovoru s dalším monitorem jako tlačítko volby.
4. Tlačítko „EXIT / 👁️monitor“: funguje v pohotovostním režimu jako tlačítko monitoru * v NABÍDCE jako tlačítko Konec.
5. Tlačítko „NABÍDKA / 🚪 odemknutí“: funguje při komunikaci s venkovní jednotkou jako tlačítko odemknutí * v NABÍDCE jako tlačítko Doprava.
6. **Jas**
7. **Barva**
8. **Hlasitost**: nastavíte zvyšováním a snižováním.

Návod k instalaci

Venkovní jednotka by měla být nainstalována ve výšce 1,4 - 1,7 metrů nad zemí a její kamera nesmí mířit přímo do slunce.

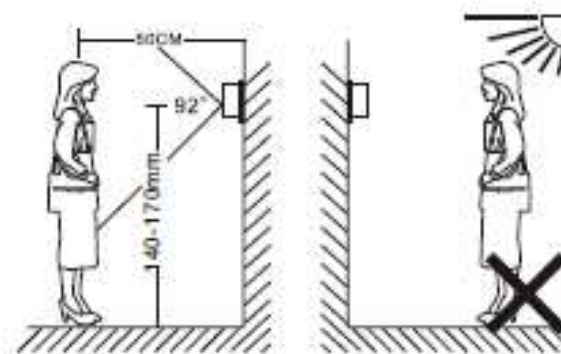

Postup instalace & Vložení baterií

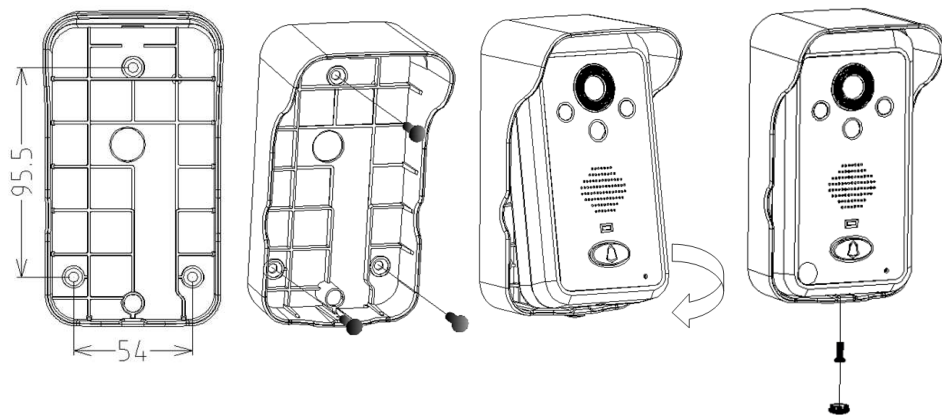

1. Vyrtejte otvor příslušných rozměrů, vložte do něj gumovou spojku a pomocí šroubů na zeď připevněte nepromokavý kryt.
2. Podle schématu zapojení připojte napájecí vedení (otvor pro průchod vodiče se doporučuje o šířce 16 až 30 mm). Pokud vede napájecí vedení zevnitř domu, vedte je skrz otvor. Pokud vede zvenčí, vedte kabel skrz dno nepromokavého krytu a vedení připojte.
3. Vložte do venkovní jednotky dobíjecí lithiovou baterii a jednotka se automaticky spustí.
4. Horní část venkovní jednotky nasadte do nepromokavého krytu podle obrázku, přitlačte spodní část, přesvědčte se, zda je stabilní, a připevněte ji zespodu šroubem. Potom nasadte šroubovací víko.

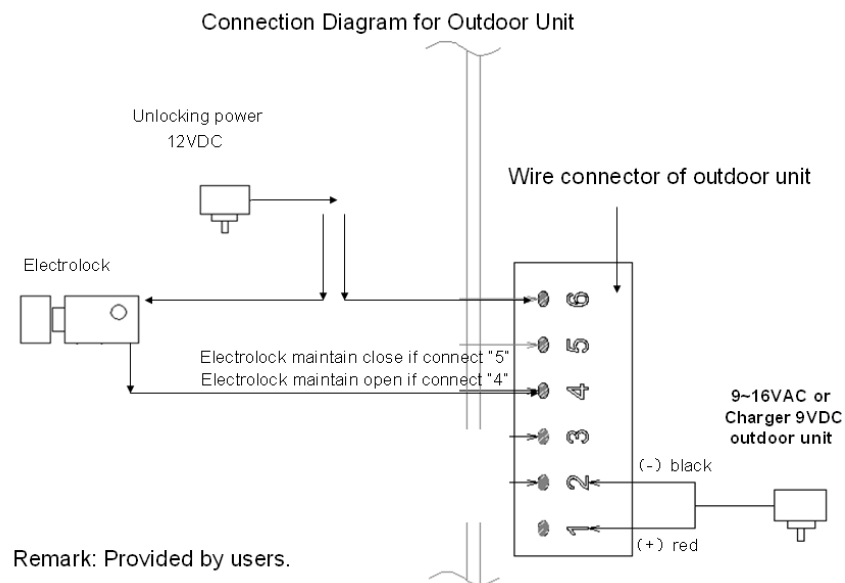

Odemknutí nastavení

Nabídka -> Nastavení -> Odemknout nastavení

Na co si dát při instalaci pozor

1. Venkovní snímač citlivý na světlo by neměl být zakrytý a neměly by mu stát v cestě jiné předměty.
2. Venkovní jednotku nevystavujte přímému slunečnímu světlu.
3. Na reproduktor nelepte žádné nálepky, ovlivnilo by to zvukový efekt dveřního zvonku.
4. Nainstalujte správně vedení, jinak nemusí být dveřní telefon funkční.

Instalace nástěnného držáku

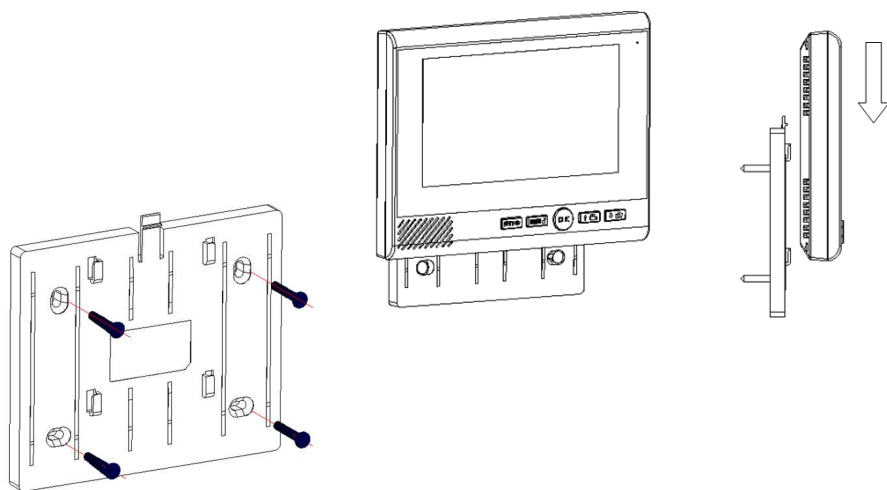

Instalace stolního držáku

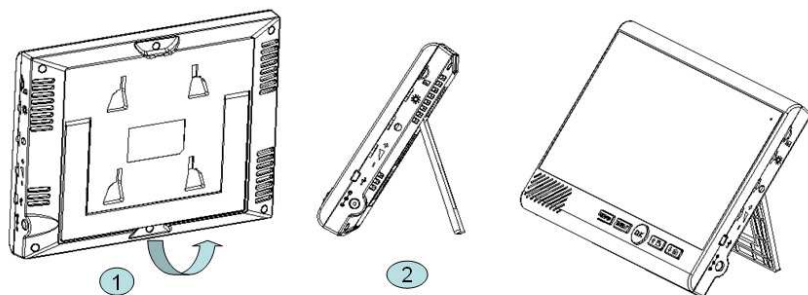

Vložení paměťové karty

1. Zasuňte paměťovou kartu podle nákresu na schématu, až uslyšíte cvaknutí.
2. Nesprávné zasunutí paměťové karty může způsobit poruchu systému, ověřte si prosím směr zasunutí karty.
3. Vyjměte paměťovou kartu. Zasuňte paměťovou kartu, až uslyšíte cvaknutí, a poté karta povyskočí.

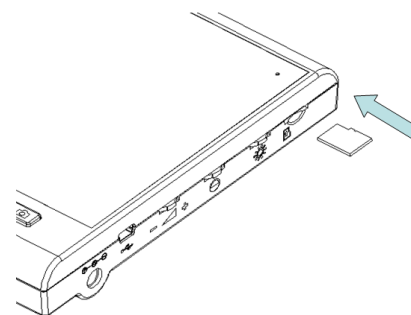

Základní informace k paměťové kartě

- Tento výrobek používá jako externí paměťové zařízení kartu MicroSD. Pokud v zařízení není žádná paměťová karta, nelze provádět funkce pořizování fotografií a videozáznamů.
- Pokud použijete svou paměťovou kartu: Použijte paměťovou kartu třídy 4 nebo vyšší. Podpora paměťových karet do velikosti 4GB. Toto zařízení má funkci automatické cyklické paměti. Když je paměťová karta plná, přepíše se původní soubor. Toto zařízení lze připojit k počítači pomocí kabelu USB. Nebo můžete vyjmout kartu MicroSD a připojit zařízení k počítači pomocí čtečky karet.

POZOR: paměťovou kartu neohýbejte, nevytahujte během provozu či nevystavujte úderům, audio-video materiál, který je na ní zaznamenán, by se mohl poškodit.

Funkce a jejich použití

Spuštění venkovní jednotky

Jednotku spustíte připojením ke zdroji napájení. Pokud je zdrojem napájení pouze baterie, hlavní řídicí jednotka zařízení pracuje přibližně každou sekundu. Režim spánku šetří energii (funkce monitoru a alarmu lze realizovat za podmínky napájení ze dvou zdrojů). Při současném napájení ze sítě a z baterie je účinek stejný jako při napájení pouze ze sítě. Pokud je baterie slabá, automaticky se začne dobíjet energií ze sítě. Přitom každou sekundu blikne zelená kontrolka LED. Když je baterie nabitá, obnoví se předchozí stav.







Spuštění vnitřního monitoru

Připojte napájení 9V DC a dlouhým stiskem tlačítka „OK“ na dobu asi 3 sekund zařízení spustíte (asi 1 sekundu po vypnutí). Na displeji se zobrazí logo a zazní pípnutí. Přejděte do pohotovostního režimu.

- Displej: symbol pohotovostního režimu, ID jednotky, znak signálu, znak napájení, čas a datum
- Každé 4 sekundy blikne červená kontrolka LED.
- V tomto režimu displej po několika sekundách ztmavne a přejde do úsporného režimu.
- Pokud se v tomto režimu objeví nějaký záznam volání, každou sekundu blikne kontrolka LED a přestane blikat až po přečtení záznamu.
- V pohotovostním režimu stiskněte dlouhým stiskem tlačítka „OK“ na dobu asi 3 sekund, na displeji se zobrazí „Vypnutí“, zazní pípnutí a zařízení se vypne.

Volání z venkovní jednotky do vnitřního monitoru

Pro zahájení volání stiskněte v pohotovostním režimu tlačítka „Dveřní zvonek“. Rozsvítí se modrá kontrolka LED venkovní jednotky a zazní „Du du“. Rozsvítí se modrá kontrolka LED vnitřního monitoru, na displeji se ukáže obraz a jednotka zvoní po dobu maximálně 30 sekund. Pokud z vnitřního monitoru nepřijde žádný signál odpovědi, venkovní jednotka přestane vyzvánět a je umožněno nové volání.





- **Domácí telefon:** na vnitřním monitoru stiskněte „OK“ -> vyzvánění přestane a jednotka přejde do režimu domácího telefonu. Červená kontrolka LED vnitřního monitoru zhasne a rozsvítí se modrá kontrolka LED, doba hovoru pomocí domácího telefonu je max. 90 sekund.
- **Monitorování:** na vnitřním monitoru stiskněte tlačítka monitoru „“-> rozsvítí se červená kontrolka LED a je slyšet hlas zvončí, aniž by to návštěvník poznal. (Stiskem tlačítka „“ a „OK“ lze přepínat mezi jednosměrným a dvousměrným domácím telefonem. Opět trvá 90 sekund).
- **Odemknutí:** v režimu „OK“ zapnuto -> stiskněte tlačítka odemknutí „“-> po úspěšném odemknutí se zobrazí ikona odemknutí.
- **Pořízení fotografie:** v režimu „OK“ zapnuto -> stiskněte tlačítka pro pořízení fotografie „“-> jeden stisk, jedna fotografie. Fotografie se uloží na kartu MicroSD.
- **Nahrávání videa:** v režimu „OK“ zapnuto -> stiskněte tlačítka nahrávání videa „“-> spustí se nahrávání videa -> nahrávání ukončíte dalším stiskem tlačítka nahrávání videa „“. Video se uloží na kartu MicroSD.
- **Konec:** v režimu „OK“ zapnuto -> stiskněte tlačítka „OK“ a jednotka přejde s pípnutím do pohotovostního režimu.
- **Automatické video:** pokud na volání nikdo nereaguje do 5 sekund, vnitřní monitor začne automaticky nahrávat video (Výchozím nastavením je automatické video. Pokud je nastaveno manuální video, vnitřní jednotka bude po připojení nahrávat video manuálně), dokud nebude zastaven nebo dokud nevyprší maximální čas nahrávání.



Prohlížení kamery na vnitřním monitoru

Pro monitorování hovoru stiskněte v pohotovostním režimu tlačítko monitorování „“ na vnitřním monitoru. V tomto režimu se rozsvítí modrá kontrolka LED. Pokud venkovní jednotka přijme signál do 5 sekund, propojí se s vnitřním monitorem, vnitřní jednotka přejde do režimu normálního monitorování a zobrazuje obraz a přenáší hlas zvenčí. Do venkovní jednotky se mluvení nepřenáší. Pokud venkovní jednotka nepřijme signál do 5 sekund, zobrazí se „Uživatel není online“ a zařízení automaticky ukončí režim monitorování hovoru a přejde do pohotovostního režimu.

Dvě sady venkovních jednotek (Kód úspěšně připojen):

Stiskem tlačítka „“ na vnitřním monitoru přejdete do nabídky výběru monitoru -> stiskněte tlačítko „↑/↓“ pro výběr kódu venkovních jednotek -> stiskem „OK“ přejdete do režimu nahrávání hovoru a rozsvítí se modrá kontrolka LED (Během volby stiskněte „Exit“ a přejdete do pohotovostního režimu).

- **Domácí telefon:** v režimu monitorování se rozsvítí červená kontrolka LED, ve vnitřním monitoru je slyšet hlas, avšak ve venkovní jednotce ne -> stiskem „“ přepnete na obousměrnou komunikaci a modrá kontrolka LED zhasne -> opětovným stiskem tlačítka „“ pro monitorování se vrátíte zpět k jednosměrnému hlasovému režimu monitorování. (Jednosměrný či obousměrný hlasový režim lze měnit opakovaně). Doba trvání hovoru domácího telefonu je 90 sekund a po změně začíná běžet znovu.
- **Odemknutí:** v režimu „OK“ zapnuto -> stiskněte tlačítko odemknutí „“ -> po úspěšném odemknutí se zobrazí ikona odemknutí.
- **Pořízení fotografie:** v režimu monitoru -> stiskněte tlačítko pro pořízení fotografie „“ -> jeden stisk, jedna fotografie. Fotografie se uloží na kartu MicroSD.

- **Nahrávání videa:** v režimu monitorování -> stiskněte tlačítko nahrávání videa „“ -> spustí se nahrávání videa -> nahrávání ukončíte dalším stiskem tlačítka nahrávání videa „“. Videa se uloží na kartu MicroSD.
- **Konec:** v režimu monitoru -> stiskněte tlačítko „OK“ -> ukončete monitorování a vraťte se zpět do pohotovostního režimu.

Poznámka: v režimu monitorování se červená kontrolka LED rozsvítí, v režimu domácího telefonu červená kontrolka LED zhasne.

Volání z jednoho vnitřního monitoru do druhého vnitřního monitoru (Domácí telefon)

(Lze uskutečnit jen se dvěma a více vnitřními monitory.)

Pokud jsou v systému jen dva vnitřní monitory, můžete v pohotovostním režimu stiskem „OK“ zavolat do dalšího vnitřního monitoru.

Pokud jsou v systému tři vnitřní monitory, stiskněte v pohotovostním režimu „↑“ a zavoláte do vnitřního monitoru s menším kódem. Stiskem „↓“ zavoláte do vnitřního monitoru s větším kódem.

- Pokud VOLANÝ vnitřní monitor neobdrží signál do 4 sekund, monitor, kterého se VOLÁ, zobrazí „Uživatel není online“ a s pípnutím přejde zpět do pohotovostního režimu.
- Pokud VOLANÝ vnitřní monitor signál obdrží, oba monitory přehrávají hudbu a rozsvítí se červená kontrolka LED.
- Pokud VOLANÝ vnitřní monitor neodpovídá, přejdou monitory po 30 sekundách do pohotovostního režimu.
- Pokud VOLANÝ vnitřní monitor odpoví stiskem „OK“, hudba přestane, červená kontrolka LED zhasne, na obou monitorech se zobrazí modrá kontrolka LED a oba monitory přejdou do režimu domácího telefonu. Doba komunikace je max. 90 sekund.
- Vnitřní monitor, ze kterého se VOLÁ, má funkci iniciativního zavěšení.
- Pokud během komunikace kterákoli strana stiskne „OK“, spojení obou stran se pípnutím ukončí a monitory přejdou do pohotovostního režimu.

Noční vidění

S funkcí nočního vidění může venkovní jednotka i za podmínek extrémně špatné viditelnosti aktivovat infračervené žárovky a jasně rozpoznávat předměty nebo osoby do vzdálenosti 1,5 metru (tento výrobek nejlépe zaostřuje na vzdálenost 0,8 m). Navíc v podmínkách úplné tmy zobrazuje černobílé efekty.

POZNÁMKA: Udržujte prosím čočky infračervených žárovek v čistotě.

Nastavení jasu/barvy/hlasitosti

V režimu přenosu obrazu.

- Stiskem tlačítka „**Jas**“ nastavíte jas, a to při každém stisku o jeden stupeň.
- Stiskem tlačítka „**Barva**“ nastavíte barvu, a to při každém stisku o jeden stupeň.
- Stiskem tlačítka „**Hlasitost**“ nastavíte hlasitost, a to při každém stisku o jeden stupeň.

Funkce alarmu při narušení

Pokud je venkovní jednotka vyňata z pouzdra, spustí se alarm. Jakmile spustí alarm venkovní jednotka, spustí alarm i vnitřní monitory, zobrazí obraz a vytvoří soubor s alarmem. Alarm vnitřního monitoru trvá maximálně 2 minuty. Stiskem tlačítka „**OK**“ alarm zastavíte.

POZNÁMKA: Venkovní jednotka bude funkční jen tehdy, bude-li znovu připojena k napájení a vrácena do pouzdra.

Popis funkce USB

V pohotovostním režimu a s kartou MicroSD v monitoru připojte kabel USB a na displeji se zobrazí nabídka volby: „USB“, „SÍŤ“

- Možnost „SÍŤ“ zvolíte stiskem „↑/↓“. USB slouží jen pro funkci nabíjení, vnitřní monitor funguje normálně.
- Možnost „USB“ zvolíte stiskem „↑/↓“. Připojte monitor k počítači a procházejte soubory prostřednictvím počítače.

Nabídky vnitřního monitoru

- V pohotovostním režimu stiskněte „NABÍDKA“ a přejdete na hlavní nabídku.
- Dílčí nabídku zvolíte stiskem „↑/↓“ a „NABÍDKA“, stiskem „**OK**“ volbu potvrdíte.

POZNÁMKA: Stiskem „EXIT“ v dílčí nabídce se vrátíte se do předchozí nabídky, stiskem „EXIT“ v hlavní nabídce přejdete zpět do pohotovostního režimu.



Video

Přejděte do nabídky video.

- Pokud v zařízení není karta MicroSD, na displeji se zobrazí „Žádná karta MicroSD“ a zařízení se vrátí do hlavní nabídky.
- Pokud v zařízení je karta MicroSD, ale žádné videozáznamy, na displeji se zobrazí „Žádný soubor!“ a zařízení se vrátí do hlavní nabídky.
- Pokud je v zařízení karta MicroSD a videozáznam, displej zobrazí seznam videí podle časové posloupnosti, přičemž nejnovější soubor je uveden nahoře.
- Stiskem tlačítka „↑/↓“ zvolíte příkaz „Přehrát“, „Vymazat“, „Vymazat vše“ nebo „Zpět ->“ stiskem „**OK**“ příkaz provedete
- V režimu Přehrát -> stiskněte „**OK**“ pro pauzu a přehrávání -> stiskněte „**EXIT**“ pro ukončení.
- Po ukončení prohlížení dojde k automatickému ukončení nebo stiskem tlačítka „**EXIT**“ přejdete zpět do nabídky ovládání videa.

Fotografie

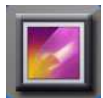

Přejděte do nabídky Fotografie.

- Pokud v zařízení není karta MicroSD, na displeji se zobrazí „Žádná karta MicroSD“ a zařízení se vrátí do hlavní nabídky.
- Pokud v zařízení je karta MicroSD, ale žádné záznamy fotografií, na displeji se zobrazí „Žádný soubor!“ a zařízení se vrátí do hlavní nabídky.
- Pokud je v zařízení karta MicroSD a záznam fotografií, displej zobrazí seznam fotografií podle časové posloupnosti, přičemž nejnovější soubor je uveden nahoře.
- Stiskem tlačítka „↑/↓“ zvolte příkaz „Zobrazit“, „Nastavit jako pozadí“, „Vymazat“, „Vymazat vše“ nebo „Zpět“ -> stiskem „OK“ příkaz provedete.
- V režimu Zobrazit -> zobrazíte stiskem „↑“ poslední fotografii, stiskem „↓“ zobrazíte další fotografii.
- Po ukončení relace se stiskem tlačítka „EXIT“ vrátíte zpět do nabídky Fotografie.

Info



Chcete-li procházet historii hovorů, přejděte do „Nahrávání“.

- Pokud není žádná historie hovorů k dispozici, na displeji se zobrazí „Žádné soubory“.
- Stiskem tlačítka „↑/↓“ zvolíte příkaz „Přehrát“ nebo „Vymazat“, stiskem „OK“ příkaz provedete.
- Pokud v zařízení není karta MicroSD, zvolte příkaz „Přehrát“, na displeji se zobrazí „Žádný soubor!“ a zařízení se vrátí do nabídky historie hovorů.
- V režimu Přehrát -> stiskněte „OK“ pro pauzu a přehrávání -> stiskněte „EXIT“ pro ukončení.
- Pokud zvolíte příkaz „Přehrát“ a v zařízení není karta MicroSD, na displeji se zobrazí „Žádný soubor!“ a zařízení se vrátí do nabídky historie hovorů.

- V režimu Přehrát -> stiskněte „OK“ pro pauzu a přehrávání -> stiskněte „EXIT“ pro ukončení.
- Po ukončení relace se stiskem tlačítka „EXIT“ vrátíte zpět do nabídky historie hovorů.

POZNÁMKA: Při odpojení napájení a vynulování bude veškerá historie hovorů vymazána.



Mode-vd

Přechodem do režimu „Mode-vd“ nastavíte video.

- Stiskněte tlačítka „↑/↓“ -> nastavte „Automatické nahrávání“ nebo „Manuální nahrávání“ -> Stiskem tlačítka „OK“ volbu potvrdíte a ukončíte relaci. Výchozím nastavením je automatické video (s kartou MicroSD) a manuální fotografování.
- Stiskem tlačítka „EXIT“ se postupně vrátíte zpět do pohotovostního režimu.

POZNÁMKA: Automatické video: Pokud do 5 sekund od spojení nikdo nereaguje, vnitřní monitor spustí automatické nahrávání videa (Továrním nastavením je automatické video, pokud je nastaveno manuální video, začne se video nahrávat po zavolání) do té doby, než bude zastaveno, nebo dokud nedosáhne maximální doby nahrávání.



Detekce

Vstupte do nabídky nastavení detekce

- Stiskněte tlačítka „↑/↓“ -> zvolte „Ukončit detekci“ nebo „Zahájit detekci“ -> stiskem tlačítka „OK“ se připojte k venkovní jednotce -> na displeji uvidíte „Připojování...“. Stiskněte tlačítka „OK“ pro potvrzení a ukončete relaci.
- Po dokončení se na displeji zobrazí „Úspěch“

Admin



Vstupte do nabídky Bezpečnostní heslo.

- Stiskem tlačítka „**NABÍDKA**“ zvolíte podobu starého nebo nového hesla.
- Stiskněte tlačítko „↑/↓“ -> upravte heslo -> stiskem „**OK**“ volbu potvrďte
- Pokud je původní heslo správné, na displeji se zobrazí „Úspěch!“. Poté se vraťte do nabídky nastavení.
- Pokud je původní heslo nesprávné, na displeji se zobrazí „Chybné heslo“ a vrátíte do nabídky nastavení kódu. Heslo prosím nastavte znovu.
- Stiskem tlačítka „**EXIT**“ se vrátíte zpět do pohotovostního režimu.

Sít'



Vstupte do nabídky sítě a zadejte heslo (0000). Pokud je heslo nesprávné, na displeji se zobrazí „Chybné heslo!“, „Zadejte prosím znovu!“, zadejte prosím správné heslo.

Funkce párování kódů: párování kódů; přidělení kódu; příjem kódu; informace:

- **Párování kódů** (Venkovní jednotka by se měla propojit s vnitřním monitorem)
 - Na vnitřním monitoru zvolte „**Vytvoření sítě**“ -> stiskněte tlačítko „**OK**“ -> přejdete do režimu párování kódů
 - V pohotovostním režimu venkovní jednotky -> dlouze stiskněte tlačítko „**Volání**“-> uvolněte tlačítko a uslyšíte pípnutí, přejdete do režimu párování kódů
 - Pokud se tyto dvě jednotky úspěšně spárují do 16 sekund, na vnitřním monitoru se zobrazí „**Úspěch**“, venkovní jednotka vydá zvuk „Píp-píp-píp“ jako první venkovní jednotka
 - Pokud párování do 16 sekund neproběhne, vnitřní monitor zobrazí „**Selhání**“ a venkovní jednotka pípne jednou
 - Stiskem tlačítka „**EXIT**“ na vnitřním monitoru opustíte nabídku a vstoupíte do pohotovostního režimu.

Poznámka: Pokud párování selhalo, po připojení kód spárujte znovu nebo kód znovu spárujte po vymazání kódu

1. Způsob vymazání kódu vnitřního monitoru: přejděte do funkce nabídky -> Sít' -> Opustit sít'
2. Způsob vymazání kódu venkovní jednotky:
 - A. Napájení z transformátoru: dlouze stiskněte tlačítko „Vynulování“ na dobu jedné sekundy, kód se vymaže po zaznění „tiknutí“.
 - B. Napájení z baterie: stiskněte a podržte současně tlačítko „Vynulování“ a „Dveřní zvonek“, dokud nezazní pípnutí, a tím se kód vymaže.

Párování dalších monitorů nebo venkovní jednotky

POZNÁMKA: Ve výchozím nastavení je monitor spárován s venkovní jednotkou. Tyto pokyny se týkají párování druhého nebo třetího monitoru.

- **Vytvoření sítě a Připojení k síti** (párování vnitřních monitorů a venkovních jednotek):
 - Na starém vnitřním monitoru zvolte „Vytvoření sítě,“ -> stiskněte tlačítko „**OK**“-> přejděte do režimu „Vytvoření sítě“
 - Přidaný vnitřní monitor přejde do nabídky sítě -> zvolte „Opustit sít'“ -> stiskněte tlačítko „**OK**“ -> a pak zvolte „Připojení k síti“ -> stiskněte tlačítko „**OK**“ -> vstoupíte do režimu Připojení k síti.
 - Pokud je příjem kódu dokončen do 16 sekund, po trojím pípnutí opusťte režim příjmu kódu a vstupte do režimu kódu.
 - Nastavte číslo ID uživatele pro nový monitor.
 - Na přidané venkovní jednotce (dokončené mazání kódu) v pohotovostním režimu -> držte po dobu 6 sekund stisknuté tlačítko „**Volání**“, až uslyšíte dvojí pípnutí (jedno pípnutí asi po 3 sekundách) -> uvolněním tlačítka vstoupíte do režimu Připojení k síti.
 - Pokud venkovní jednotka přijme kód úspěšně, vydá trojí pípnutí a bude venkovní jednotkou č. 2.

- Pokud k příjmu kódu nedorazíte do 16 sekund, po jednom pípnutí opusťte režim příjmu kódu. Vstupte do nabídky kódu (venkovní jednotka přejde do pohotovostního režimu)
- Po dokončení příjmu kódů stiskem tlačítka „OK“ na jednotce přidělování kódů opusťte režim přidělování kódů a vstupte do nabídky kódu.
- Stiskem tlačítka „EXIT“ se postupně vraťte do NABÍDKY a pak přejděte do pohotovostního režimu.
- Poté, co všechny jednotky obdrží kód, zavolejte prosím z venkovní jednotky č. 2 do všech vnitřních monitorů, zda byly všechny kódy spárovány, a úspěšně obdržely kód. Pokud ne, vymažte kód nové jednotky (nemažte kód vysílající jednotky) a přidělení a příjem kódu proveďte znovu.

POZNÁMKA:

- 1.Nenastavujte prosím pro všechny vnitřní monitory a venkovní jednotky stejné identifikační číslo.
- 2.Původní heslo pro nabídku párování kódů je „0000“.
- 3.Funkce informování jednotek: po spárování, přidělení, příjmu, vymazání kódů a vynulování identifikačního čísla proveďte prosím informování. Informování: sdělte všem jednotkám součásti systému a jejich identifikační čísla.
- 4.Způsob informování: venkovní jednotka zavolá do všech vnitřních monitorů (všechny vnitřní monitory by měly být spárovány). Pokud jsou dvě venkovní jednotky, použijte pro informování venkovní jednotku č. 2.

● Vymazání kódu (Opuštění sítě)

Způsob vymazání kódu vnitřního monitoru:

Zvolte možnost „Síť“ a stiskem tlačítka „OK“ vstupte do nabídky hesla.

- Zadejte heslo, abyste mohli vstoupit do nabídky párování kódů (původní heslo je 0000). Pokud zadáte chybné heslo, systém vám oznámí „Chybné heslo“, „Zadejte je prosím znovu“, nemůžete vstoupit do nabídky párování kódů, dokud nezadáte správné heslo.
- Stiskněte tlačítka „↑/↓“ -» vyberte „Opustit síť“ -» stiskněte tlačítka „OK“ a vstupte do nabídky párování kódů.

- Stiskněte tlačítka „↑/↓“ -» zvolte „Ano“ (stiskněte „Exit“, pokud chcete odejít, aniž byste něco měnili) a systém se po potvrzení vymazání kódu automaticky vrátí k nabídce kódu.

Způsob vymazání kódu venkovní jednotky:

- Dlouze stiskněte tlačítka „Vynulovat“ -» vložte baterii -» počkejte na druhé pípnutí-» uvolněním tlačítka přejdete do režimu Připojení k síti
- Pokud je kód vymazán úspěšně, vydá venkovní jednotka tři „pípnutí“.



Uživatel

Vstupte do nabídky Vlastní ID číslo a nastavte identifikační číslo.

- Stiskněte tlačítka „↑/↓“ -» nastavte ID číslo -» stiskněte tlačítka „OK“ -» volbu potvrďte a opusťte nabídku nastavení ID čísla
- Stiskem tlačítka „EXIT“ se postupně vrátíte zpět do pohotovostního režimu.

POZNÁMKA: Číslo ID neopakuje pro všechny vnitřní monitory a venkovní jednotky.



Pohotovostní režim

Vstupte do nabídky Doba podsvícení, kde nastavíte dobu pohotovostního režimu a po nastavení automaticky nabídku opusťte.

- Stiskněte tlačítka „↑/↓“-» zvyšte nebo snižte dobu pohotovostního režimu (10s-60s) -» stiskem „OK“ volbu potvrďte a vraťte se do nabídky Doba podsvícení.
- Stiskem tlačítka „EXIT“ vstoupíte do pohotovostního režimu.

Čas



Vstupte do nabídky nastavení času a data.

- Stiskem tlačítka „**NABÍDKA**“ zvolíte hodnotu času nebo data.
- Stiskem tlačítka „↑/↓“ tuto hodnotu upravíte.
- Stiskem tlačítka „**OK**“ volbu potvrdíte a vrátíte se do nabídky nastavení data.
- Zvolte „Zobrazit“ a při nastavení „Y“ (Ano) se zobrazí datum. Při nastavení „N“ (Ne) se datum nezobrazí.
- Stiskem tlačítka „**EXIT**“ vstoupíte do pohotovostního režimu.

Zvonění



Vstupte do nabídky Zvonění.

- Stiskněte tlačítko „**MENU**“ -» zvyšujte a snižujte hlasitost (1 (nižší hlasitost) a 8 (vyšší hlasitost), celkem je k dispozici 8 úrovní hlasitosti) -» stiskem tlačítka „**OK**“ volbu potvrdíte a vraťte se do nabídky.
- Stiskem tlačítka „**EXIT**“ se vrátíte zpět do pohotovostního režimu.

Jazyk



Vstupte do nabídky Jazyk.

- Stiskněte tlačítko „↑/↓“ -» nastavte „Jazyk“ -» stiskem tlačítka „**OK**“ volbu potvrdíte a ukončíte relaci.
- Stiskem tlačítka „**EXIT**“ se vrátíte zpět do pohotovostního režimu.

Nastavení



Vstupte do nabídky nastavení.

- Stiskněte tlačítko „↑/↓“ -» Zvolte položku -» Stiskem tlačítka „**OK**“ volbu potvrdíte
- „Nastavení odemknutí“ --nastavení doby odemknutí: stiskněte „**OK**“ a pro nastavení síťového hesla zvolte dobu 3 s, 6 s nebo 8 s a potvrdíte tlačítkem „**OK**“.
- „Nastavení alarmu“ -- stiskněte „**OK**“ a zadejte síťové heslo. Pokud je heslo správné, uvidíte následující možnost: Otevřít/Zavřít/Vymazat historii“
- „Volba zařízení“— pro připojení k PC zvolte „USB nebo Síť“ a stiskněte „**OK**“.
- „Obnovení nastavení“--nastavení „Ano“ nebo „Ne“
- Stiskem tlačítka „**EXIT**“ se vrátíte zpět do pohotovostního režimu.

Formát



Vstupte do nabídky Formát MicroSD.

- Stiskněte tlačítko „↑/↓“ -» zvolíte-li „Ano“, všechny soubory na kartě MicroSD budou vymazány, a zvolíte-li „Ne“, vrátíte se do hlavní nabídky bez jakékoli změny -» stiskem tlačítka „**OK**“ volbu potvrdíte a ukončete relaci.
- Stiskem tlačítka „**EXIT**“ se vrátíte zpět do pohotovostního režimu.

Verze



Vstupte do nabídky Verze.

- Stiskem tlačítka „**OK**“ zobrazíte verzi. Poté se vraťte se do nabídky nastavení.
- Stiskem tlačítka „**EXIT**“ se postupně vrátíte zpět do pohotovostního režimu.

Baterie a nabíjení

- V režimu připojení, pokud má venkovní jednotka slabé napájení, zobrazí vnitřní monitor hlášení „Venku malý výkon“, aby vám připomněl, že máte venkovní jednotku dobít
- Tento výrobek lze nabíjet nabíječkou nebo datovým kabelem USB připojeným k počítači. Nebo můžete vyjmout lithiovou baterii a nabíjet univerzální nabíječkou. Podpora činnosti při nabíjení.
- Typ baterie: tento výrobek obsahuje vysoce kvalitní baterii.
- Upozornění týkající se nabíjení a baterií si prosím přečtěte v kapitole „Upozornění a výstrahy“ v tomto návodu.

POZNÁMKA: Při slabém napájení nemohou funkce nahrávání videa, pořizování fotografií a čtečky karet fungovat normálně.

Příslušenství

Návod, vodotěsné pouzdro, venkovní jednotka, vnitřní monitor, nástěnný držák, 2x nabíječka (DC 9V), kabel DC, lithiová baterie, 2x šroub M3, 7x šroub pro vodotěsné pouzdro a držák

Prohlášení

Standardní konfigurací dveřního telefonu KiVOS je jeden vnitřní monitor a jedna venkovní jednotka. Dveřní telefon dokončil párování a lze ho ihned používat. Pokud potřebujete více kusů vnitřních monitorů nebo venkovních jednotek, kontaktujte prosím svého místního distributora (podporovány jsou maximálně 2 venkovní jednotky na 3 vnitřní monitory). Informace o přidaných jednotkách naleznete v nabídce Kód v části Přidělení kódu a Příjem kódu.

Hlavní závady a jejich řešení

Příčina (Příčiny)	Řešení
Zařízení nelze zapnout	
Nebylo stisknuto tlačítko vypínače	Stiskněte tlačítko vypínače.
Není vložena lithiová baterie	Vložte lithiovou baterii.
Slabá baterie	Dobijte lithiovou baterii.
Žádné připojení k síťovému adaptéru při vybití baterie	Připojte k síťovému adaptéru.
Zařízení nelze dobít	
Konektor adaptéru není připojen k dobíjecímu portu zařízení správně	Připojte jej znovu správně
Adaptér není připojen ke střídavému proudu 110V-240V	Zapojte do elektrické zásuvky, abyste získali připojení ke střídavému proudu
Venkovní jednotka nemůže navázat hovor nebo připojit se k vnitřnímu monitoru	
Párování kódů selhalo	Vymažte kód a spárujte jej znovu

Vnitřní monitor nemůže navázat spojení s vnitřním monitorem	
Párování kódů selhalo Chybné číslo ID	Vymažte kód a spárujte jej znovu Nastavte číslo ID
Obraz zrní a bliká	
Mikrotelefon je umístěn v blízkosti TV přehrávače, mikrovlnné trouby, svítidla s denním světlem nebo mobilního telefonu, které způsobují rušení elektromagnetickými vlnami.	Udržujte mikrotelefon v dostatečné vzdálenosti od zdrojů rušení
Žádný signál do vnitřního monitoru	
Venkovní jednotka není připojena k napájení.	Připojte k napájení.
Vzdálenost mezi venkovní jednotkou a vnitřním monitorem je příliš velká	Upravte vzdálenost
Rušení magnetickým polem v blízkosti	Udržujte mikrotelefon daleko od magnetického pole



Upozornění týkající se bezpečnosti a likvidace baterií:

Uchovávat mimo dosah dětí. Pokud dítě omylem baterii(e) spolkne, neprodleně vyhledat lékaře nebo nemocnici! Věnovat pozornost předepsané polaritě **(+)** a **(-)** baterií! Vyměňovat pouze celou sadu baterií; nepoužívat současně staré a nové baterie nebo baterie různého typu. Baterie nikdy nezkratovat, neotvírat, nedeformovat a nenabíjet! **Nebezpečí poranění!** Nevhazovat baterie do ohně. **Nebezpečí výbuchu!** Použité baterie ihned vyjmout z přístroje a pokud nebudou po dlouhou dobu používány, zlikvidovat je.

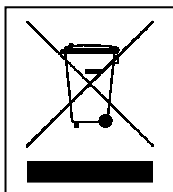

Pokyny pro ochranu životního prostředí: Obalové materiály jsou suroviny a lze je opět použít. Obaly oddělit podle jejich druhu a v zájmu ochrany životního prostředí zajistit jejich likvidaci podle předpisů. Vyřazené přístroje a baterie nepatří do domovního odpadu! Odborně se musejí zlikvidovat i staré přístroje a baterie! **Čištění:** Chraňte zařízení před znečištěním a kontaminací (použijte čistý hadřík). Nepoužívejte hrubé či drsné materiály, rozpouštědla, jiné agresivní čističe. Zařízení po vyčištění otřete. **Distributor:** Technaxx Deutschland GmbH & Co.KG, Kruppstr. 105, 60388 Frankfurt a.M., Německo