

CarHD Cam SafeGuard TX-13

Bedienungsanleitung

Die Konformitätserklärung: www.technaxx.de/ (in Leiste unten "Konformitätserklärung")
Vor Nutzung lesen Sie die Bedienungsanleitung sorgfältig durch.

Achtung: Für einen korrekten Betrieb, dieses Bedienungsanleitung sorgfältig durchlesen. Das Gerät vor dem Gebrauch aufladen. **Wichtig:** Das Gerät während des Gebrauchs direkt an den Zigarettenanzünder eines Autos anschließen!

Besonderheiten:

- Autokamera (Video- & Foto- & Wiedergabefunktion) mit hoher Auflösung (FullHD)
- 1,5" LTPS-Display mit hoher Auflösung (4:3)
- Unterstützt MicroSD-Speicherkarten (bis 32GB)
- 120°A und Weitwinkelobjektiv mit hoher Auflösung (1.3 Megapixel, JPEG-Format)
- Duale (2x) super Infrarot-Nachtsichtbeleuchtung
- Integrierter 1/4" Sensor nimmt klare Bilder bei schlechten Lichtverhältnissen auf
- Videoaufnahme im AVI-Format mit hoher Auflösung
- Videoaufnahme starten: Automatische Aufnahme mit Zeiteinstellung
- Anzeige von Zeit und Datum auf Video und Bildern
- G-Sensor-Funktion (Erklärung später)
- **SOS-Funktion:** Leistungsstarker Dokumentenschutz = wenn Sie gerade ein Video aufnehmen und es tritt ein besonderes Vorkommnis ein (z..B. ein Mashinenschaden an Ihrem Auto oder ein Stromausfall), dann können Sie die SOS-Taste 1x drücken. Das Video wird dann geschützt und kann nicht durch neue Videos überschrieben werden. Ebenso kann es nicht auf dem Gerät gelöscht werden, sondern es kann nur über den Computer gelöscht werden.
- Anti-Erschütterungs-Modus
- 25fps für gleichmäßige Videoaufnahme
- Mikrofon & Lautsprecher
- Simultaner Lade- und Aufnahmemodus
- Bewegungserkennung
- USB2.0 und HDMI-Output
- Live-Wiedergabefunktion (Video kann während der Aufnahme angesehen werden)
- Automatisches AN beim Autoanlassen und automatisches AUS beim Autoausschalten
- Strom über Zigarettenanzünder-Anschluss für Videoaufnahme während des Fahrens.
- Kontinuierlicher Aufnahmemodus: Bei vollem Speicher wird kontinuierlich aufgenommen. Schon bestehende Dateien werden eine nach der anderen gelöscht..
- Kamerainstallation auf Halterung, einfach anzubringen und zu entfernen
- Halterung wird per Saugnapf an die Windschutzscheibe angebracht

Produktüberblick

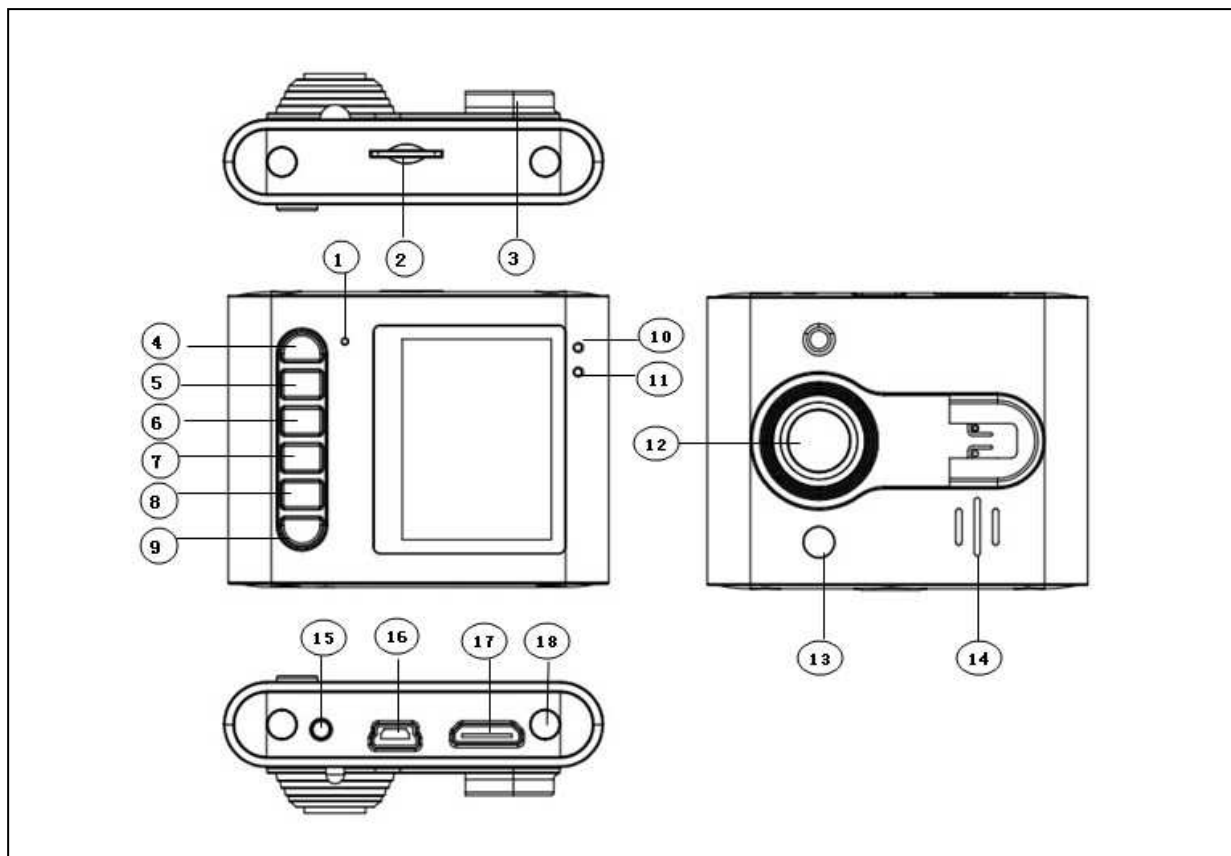

1	Mikrofon	10	Blaues Anzeigenlicht
2	MicroSD-Kartenschlitz	11	Rotes Anzeigenlicht
3	Halteklammern	12	Objektiv
4	OK-Taste	13	Infrarot-Nachtsichtbeleuchtung
5	MODE-Taste	14	Lautsprecher
6	MENU- / SOS-Taste	15	RESET-Taste
7	Taste "UP (HOCH)"	16	USB-PORT
8	Taste "DOWN (RUNTER)"	17	HDMI-Port
9	POWER-Taste	18	Einschraubstelle

BESCHREIBUNG DER TASTEN

5	Taste MODUS	Zwischen Betriebstaste und entsprechendem Menü wechseln (Video, Fotos, Wiedergabe-Modus)
6	Taste MENÜ	Optionales Menü auswählen
7	Taste UP	Hoch / Zoomen
8	Taste DOWN	Runter / Zoomen
9	Taste POWER	Kamera EIN-/AUS-Schalten

Benutzung der Autokamera

Einlegen der MicroSD-Karte: vorsichtiges Hineindrücken in den Speicherkarteneinschub, bis Sie ein „Klicken“ hören. Entfernen der MicroSD-Karte, indem Sie sie leicht hineindrücken. Die Karte kommt dann heraus und Sie können sie ganz herausnehmen.

AN-/ AUS-Schalten: Zum Einschalten 1x auf die  POWER-Taste drücken. Blaues Anzeigenlicht geht an. Zum Ausschalten nochmal auf die POWER-Taste drücken. Blaues Anzeigenlicht geht aus. **Achtung: Ein niedriger Batteriestatus wird angezeigt, bevor sich das Gerät ausschaltet.**

Die Videoaufnahme beginnt, sobald die MicroSD-Karte eingesteckt wurde; Sie können die Videoaufnahme anhalten, indem Sie die OK-Taste 2-3 Sekunden lang drücken. Bei kurzem Drücken der OK-Taste beginnt die Videoaufnahme erneut.

Batterieaufladen – 3 Arten sind möglich

Im Auto mit 5 V-Ladegerät* für Zigarettenanzünder (* inklusive). Mit dem USB-Kabel** aufladen (** inklusive). Mit einem AC-Adapter*** aufladen (***) nicht inklusive)
Während des Ladevorgangs ist das rote Anzeigenlicht an. Die gesamte Ladungsdauer beträgt ca. **3 Stunden**. Sobald das Gerät voll aufgeladen ist, geht das rote Anzeigenlicht aus. **Hinweis:** Eine voll aufgeladene Batterie hat eine Nutzungsdauer von ca. 1/2 Stunde. Es wird empfohlen, die Kamera während des Gebrauchs an den Zigarettenanzünder des Fahrzeugs anzuschließen.

Sobald die Kamera an der Halterung angebracht ist, kann sie in verschiedene Richtungen gedreht werden. Das Bild, das Sie auf dem Display sehen können, ist immer in der korrekten, aufgerichteten Position. Wenn Sie die Kamera drehen, dann ein Video aufnehmen und das Video später auf Ihrem PC-Bildschirm ansehen, wird die Datei in der gedrehten Position gezeigt. Sie können den Blickwinkel später nicht (!) auf Ihrem PC-Bildschirm ändern.

G-Sensor-Funktion: Im Falle eines harten Aufpralls (z.B. bei einem Auffahrunfall) oder einer sehr starken Erschütterung (ab 6G, z.B. das Auto überschlägt sich) wird das Video, das gerade aufgenommen wird, automatisch gespeichert. Darüberhinaus wird das Video GESPERRT zum Löschen, und auf dem Bildschirm erscheint ein Icon. Durch diese Funktion kann der Vorfallhergang später immer abgespielt werden.

Zwischen verschiedenen Modi durch Drücken der MODE-Taste wechseln

Einstell-Modus

Systemeinstellung: 1x auf MENU-Taste drücken, nochmals auf MENU-Taste, um in das Menü "Systemeinstellung" zu gelangen. Es leuchtet ein blaues Hintergrundlicht auf.

Format: Die MicroSD-Karte formatieren (**Achtung:** Es werden alle auf der MicroSD-Karte gespeicherten Daten gelöscht!)

Spracheneinstellung: Zwischen Sprachen wählen. Dann drücken der OK-Taste.

Zurücksetzen Systemeinstellungen: Stornieren / Fortfahren. Drücken der OK-Taste.

Einstellung Datum / Zeit: Beides einstellen. Bestätigung durch Drücken der OK-Taste.

Video-Einstellungen

Videoaufnahme: *Im Video-Modus* auf die OK-Taste drücken. Nochmals auf die OK-Taste drücken, um die Aufnahme zu stoppen.

Im Aufnahmemodus auf die MENU-Taste drücken, um die SOS-Funktion zu öffnen. Drücken Sie zum Aktivieren des Tag-/Nacht-Modus auf die MODE-Taste.

Video-Einstellungsmenü: *Im Video-Modus auf die MENU-Taste drücken.*

Bildauflösung: Siehe technische Spezifikationen.

Zeit-Display: AN/AUS. Bestätigung durch Drücken der OK-Taste.

Bewegungserkennung: AN/AUS. Bestätigung durch Drücken der OK-Taste.

Aufnahme: AN/AUS. Bestätigung durch Drücken der OK-Taste.

Aufzeichnen in einer Schleife: AUS (OFF) / 3 Min. / 5 Min. / 10 Min. Bestätigung durch Drücken der OK-Taste.

Automatische Ausschaltung: AUS (Standard) / 1 Min. / 3 Min. Bestätigung durch Drücken der OK-Taste.

Sprachwiedergabe: AN/AUS. Bestätigung durch Drücken der OK-Taste.

Achtung: Wenn die Aufnahme in einer Schleife auf „3 Min / 5 Min / 10 Min“ Modus eingestellt wird, läuft die Aufnahme durch. Wenn die Speicherkarte voll ist, werden die alten Dateien überschrieben und die neuen Dateien gespeichert. Im Modus „OFF“ wird die Aufnahme gestoppt, wenn die Speicherkarte voll ist.

Video-Wiedergabe: Auf die UP (HOCH) / DOWN (RUNTER)-Taste drücken, um die gewünschte Datei für die Wiedergabe auszuwählen. Auf die OK-Taste drücken, um die Video-Wiedergabe zu beginnen/ anzuhalten. Stellen Sie die Lautstärke während des Abspielens des Videos durch Drücken der UP (HOCH)/ DOWN (RUNTER)-Taste ein. Drücken Sie zum Zurückspulen während der Wiedergabe auf die DOWN-Taste. Auf die OK-Taste drücken, um die Video-Wiedergabe anzuhalten.

Foto-Einstellungen

Foto aufnehmen: Im Foto-Modus auf die OK-Taste drücken. Drücken Sie auf die MENU-Taste, um in das **Foto-Einstellungsmenü** zu gelangen.

Auslösemodus: Einzel / 2-Sek.-Takt / 5-Sek.-Takt / 10-Sek.-Takt. Durch Drücken auf die OK-Taste bestätigen.

Bildauflösung: Siehe technische Spezifikationen.

Bild-Wiedergabe: Auf die UP (HOCH)/ DOWN (RUNTER)-Taste, um die gewünschte Datei für die Wiedergabe auszuwählen. Bestätigen Sie durch Drücken auf die OK-Taste. Während der Wiedergabe auf die MENU-Taste drücken, **um in das Einstellungsmenü der Wiedergabe zu gelangen:**

1. Löschen: Auf die OK-Taste drücken, um Aktion auszuwählen: Einzel / Alle. Wählen Sie „Datei löschen“. Bestätigung durch Drücken der OK-Taste.
2. Datei schützen: Wählen Sie Sperren oder Entsperren der Datei. Bestätigung durch Drücken der OK-Taste.
3. Diashow-Wiedergabe: Zum Abspielen des Videos 2 Sek. / 5 Sek. / 8 Sek. wählen. Bestätigung durch Drücken der OK-Taste.

Dateien verwalten: Drücken Sie die MODE-Taste. Es gibt zwei Arten von Dateien: **“Video-Wiedergabe”** und **“Bild-Wiedergabe”**. Wählen Sie eine aus und drücken Sie zum Bestätigen auf die OK-Taste. Die meisten, kürzlich erstellten Dateien werden auf dem LCD angezeigt; z.B.: Wenn Sie als letzte Tätigkeit ein Foto aufgenommen haben, dann wird das Foto auf dem LCD angezeigt.

1. Anschluss an den PC – Videos und Bilder herunterladen

Nach Anschluss des USB-Kabels an den PC erscheint als Startbild ein LDC-Display. Ein BLAUES Anzeigenlicht leuchtet auf. Der Display-Bildschirm wird blau.

2. Der Computer erkennt automatisch das MicroSD-Karten-Laufwerk.

Systemanforderungen: Win7 / 8 / XP / Vista / 2000, MAC OS 10.3.6 oder höher.

3. Dateien mit dem Computer verwalten oder durch die Dateien browsen.

4. Nehmen Sie das USB-Kabel heraus und schalten Sie das Gerät aus.

Hinweis: Wenn das Gerät während des Gebrauchs abstürzt, drücken Sie auf die RESET-Taste und starten Sie erneut.

Technische Spezifikationen

LCD-Display	1.5" LTPS (4:3)
Objektiv	120°A + Weitwinkelobjektiv hoher Auflösung (1.3 Megapixel)
Videoauflösung	1080Full HD (1920x1080) – Hohe Auflösung 1080P (1440x1080), 720P (1280x720)
Videoformat	AVI
Bildaauflösung	12M (4032x3024), 10M (3648x2736), 8M (3264x2448), 5M (2592x1944), 3M (2048x1536), 1.3M (1280x960), 2MHD (1920x1080), VGA (640x480)
Bildformat	JPEG
Sprachen	Englisch, Deutsch, Französisch, Spanisch, Italienisch, Portugiesisch, Russisch, Chinesisch (Langzeichen), Chinesisch (Kurzzeichen), Japanisch
Speicherkarte	MicroSD (bis 32GB)
Eingebaut	Mikrofon & Lautsprecher & USB2.0 Anschluss & AV & HDMI
Auslösemodus	Einzel / 2-Sek.-Takt / 5-Sek.-Takt / 10-Sek.-Takt
IR-Beleuchtung	Duale (2x) super Infrarot-Nachtsichtbeleuchtung
TV-Modus	PAL / NTSC
Frequenz	50Hz / 60Hz
Eingangsleistung	5V 500mA
Stromversorgung	Integrierter, wiederaufladbarer Lithium-Ionen Akku (Betriebszeit voll aufgeladen ~1/2 Std.) oder 5V-Stecker für Zigarettenanzünder
Maße / Gewicht	62 x 48 x 23 mm / 37 g
Lieferumfang	CarHD Cam SafeGuard TX-13, USB-Kabel, HDMI-Kabel, 5V Stecker für Auto-Zigarettenanzünder, Halterung mit Saugnapf, Bedienungsanleitung

Sicherheits- und Entsorgungshinweise für Batterien: Kinder von Batterien fernhalten. Wenn ein Kind eine Batterie verschluckt, zum Arzt oder direkt in ein Krankenhaus gehen! Auf korrekte Polarität (+) und (-) der Batterien achten! Nie alte und neue Batterien oder verschiedene Typen zusammen verwenden. Batterien nie kurzschließen, öffnen, verformen, aufladen! **Verletzungsrisiko!** Batterien niemals ins Feuer werfen! **Explosionsgefahr!**

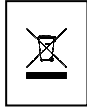

Tipps für den Umweltschutz: Verpackungen sind recycelbares Rohmaterial. Alte Geräte oder Batterien nicht im Hausmüll entsorgen. **Reinigung:** Gerät vor Verschmutzung schützen (mit sauberem Tuch reinigen). Keine rauen, groben Materialien/Lösungsmittel/aggressive Reinigungsmittel verwenden. Gereinigtes Gerät gründlich abwischen. **Wichtiger Hinweis:** Sollte Batterieflüssigkeit aus der Batterie austreten, das Batteriefach mit einem weichen Tuch abwischen.

Inverkehrbringer: Technaxx Deutschland GmbH & Co.KG, Kruppstr. 105, 60388 Frankfurt a.M., Deutschland

Beschreibung der Symbole bei Video- & Fotoaufnahmen

Video Modus



		Video-Aufnahme-Modus
		Aufnahmezeit
		Belichtungswert
		Tag-Modus
		Nacht-Modus







	Aufnahmezeit des aktuellen Videos; wenn Sie die Video-Aufnahmezeit stoppen, zeigt dieses Symbol die "verbleibende Zeit" für die Aufnahme an.
	Videoauflösung
	MicroSD Karte
	Batteriestatus
	Datum und Zeit

Foto-Modus

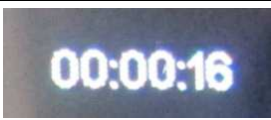

	Foto-Modus
	Belichtungswert

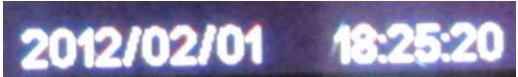
		Weißabgleich
		ISO-Anzeige
		Anti-Erschütterungs-Modus ("Anti-Shake")
		Tag-Modus
		Zeigt die verbleibende Anzahl von Fotoaufnahmen.
		Fotogröße
		Gesichtserkennung
		MicroSD Karte
		Batteriestatus