

Cámara secuencial Full HD TX-164

Declaración de Conformidad se encuentra en: www.technaxx.de/ (en la barra inferior “Konformitätserklärung”). Antes de utilizar el dispositivo por la primera vez, lea atentamente este manual de usuario por favor.

Número de teléfono de ayuda técnica: 01805 012643 (14 céntimos/minuto desde líneas fijas en Alemania y 42 céntimos/minuto desde redes móviles). Email gratuito: support@technaxx.de
La asistencia telefónica está disponible de lunes a viernes de 9 a.m. a 1 p.m. y de 2 p.m. a 5 p.m.

Conserva este manual de usuario para referencia futura o para compartir el producto con cuidado. Haga lo mismo con los accesorios originales de este producto. En caso de garantía, póngase en contacto con el distribuidor o la tienda donde se compró este producto. **Garantía 2 años**

Disfrute su producto. Comparta sus experiencias y opinión en uno de los portales de internet bien conocidos

Contenido

Características.....	1
Descripción general del producto.....	2
Alimentación	3
Inserción de la tarjeta de memoria	3
Operaciones básicas	4
Configuración secuencial.....	5
Configuración del sistema.....	7
Montaje.....	10
Descargar archivos a un ordenador (2 modos)	11
Especificaciones técnicas	12
Advertencias	13

Características

- Cámara secuencial con funcionamiento por baterías para uso en interior y exterior
- Ideal para grabaciones secuenciales de obras, construcción de vivienda, crecimiento de plantas (jardín, huerto), capturas de exterior, monitorización de seguridad, etc.
- Grabaciones secuenciales a color de día; Grabaciones secuenciales de noche con elevada luminosidad adicional por LED integrada (alcance ~18m)
- Resolución video Full HD 1080P/ Resolución de imagen 1920x1080 píxeles
- Pantalla TFT LCD de 2,4" (720x320)
- Sensor CMOS de 1/2,7" con 2MP y sensibilidad de baja luminosidad
- Lente gran angular con campo de visión de 110°
- Funciones seleccionables: fotografía secuencial, video secuencial, fotografía o video
- Micrófono y altavoz incorporados
- Tarjeta MicroSD** hasta 512GB (**no incluida en la entrega)
- Clase de protección de cámara IP66 (resistente a polvo y a salpicaduras de agua)

Descripción general del producto

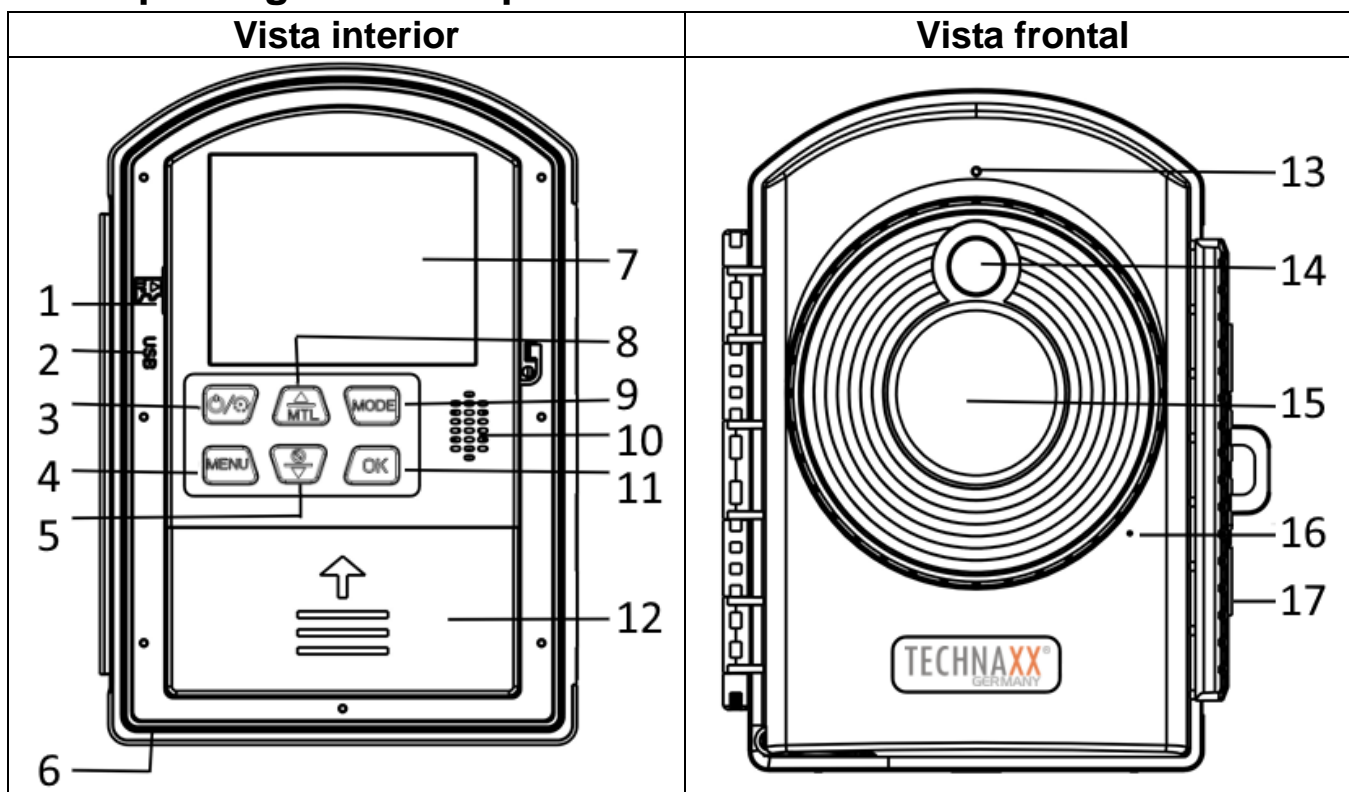

1	Ranura de tarjeta microSD	10	Altavoz
2	Puerto Micro USB	11	Botón OK
3	Botón de encendido / botón secuencial	12	Compartimiento de baterías (4x AA)
4	Botón Menu (Menú)	13	Indicador de estado
5	Botón abajo /Botón selfie	14	Luz LED
6	Toma CC (6V/1A)	15	Lente
7	Pantalla	16	Micrófono
8	Botón arriba / botón secuencial manual	17	Fijación de bloqueo
9	Botón Mode (Modo)/ Botón derecha		

Alimentación

→ Introduzca 12x unidades de baterías de 1,5V AA* (*incluidas) con la polaridad correcta antes del primer uso. → Abra el compartimiento de baterías a la izquierda (12) para introducir 4x baterías AA. Saque la tapa de las baterías al lado derecho para introducir 8x baterías AA.

Información ampliada de alimentación

- El dispositivo no funciona con una tensión de baterías inferior a 4V.
- Puede usar baterías recargables. Atención: ¡Menor tiempo de funcionamiento!
- Si usa la toma CC como alimentación las baterías introducidas no se cargarán. Retire las baterías del dispositivo.
- La duración de las baterías usando baterías AA no recargables estándar con el modo de fotografía secuencial predeterminado y un periodo de 5 minutos será: aproximadamente 6 meses con 288 fotografías/día (12x baterías AA instaladas).

Abra el compartimiento de baterías del lado derecho.

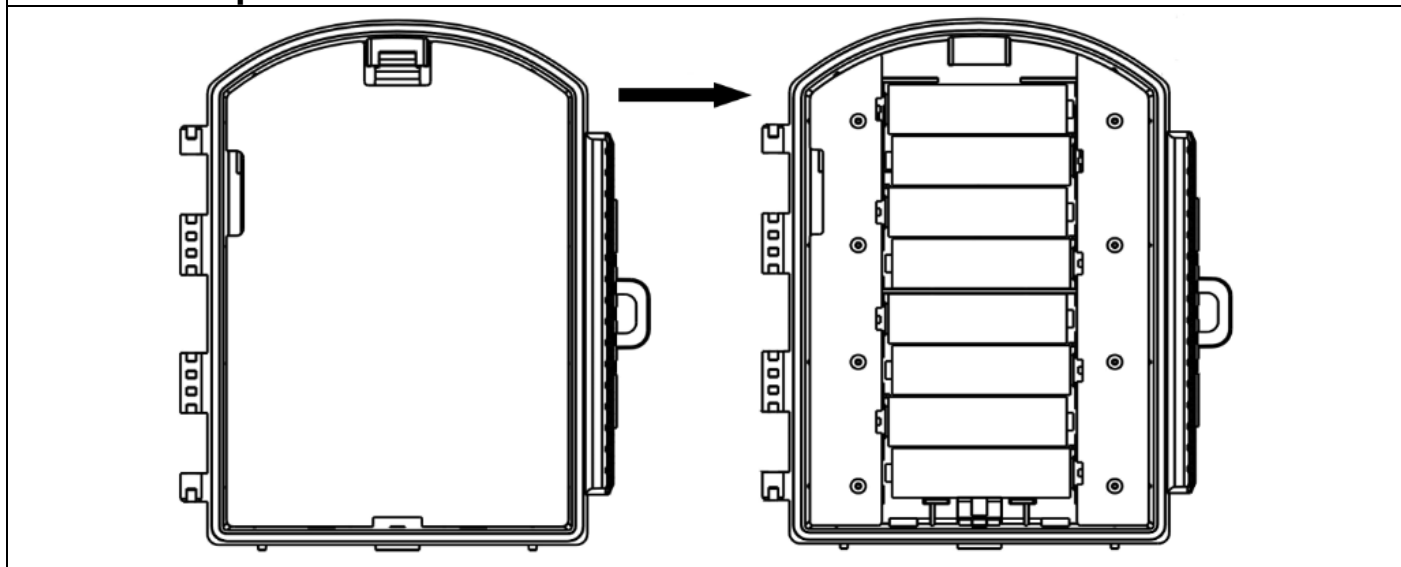

Inserción de la tarjeta de memoria

● La cámara no tiene memoria integrada, por lo que debe insertar una tarjeta MicroSD formateada** de hasta 512GB (**no incluida) para guardar archivos. Recomendamos usar clase 10 o superior.

Atención: No introduzca la tarjeta MicroSD con fuerza; consulte las indicaciones de la cámara. La tarjeta MicroSD debe estar a temperatura ambiente.

● Si la capacidad de la tarjeta MicroSD está llena, la cámara dejará de grabar automáticamente.







● Presione suavemente el borde de la tarjeta para que la tarjeta MicroSD salga.

Información: ● Las tarjetas hasta 32GB deben formatearse en FAT32.

● Las tarjetas de 64GB o más deben formatearse en exFAT.

Operaciones básicas

Asignación de botones

Botón		Función
Botón de encendido / botón secuencial (3)		Mantenga pulsado para encender/apagar; Tras encender, pulse el botón para iniciar el modo secuencial automático establecido para grabar. Para detener la grabación púselo de nuevo.
Botón MENU (MENÚ)(4)		Acceder/salir del menú
Botón MODE (MODO)(9)		Cambia entre modo cámara / modo video / modo reproducción. En algunos menús se usa para la derecha.
Botón OK (11)		Grabación manual / confirmación OK
Botón ARRIBA / botón MTL (SM) (8)		Arriba / acceso directo a fotografía secuencial manual
Botón ABAJO / botón selfie (5)		Abajo / temporizador de autorretrato



Modo

Puede utilizar el botón Modo para cambiar entre 3 modos:

- Modo de fotografía manual
- Modo de video manual
- Modo de reproducción

Pulse el botón MODE (MODO) (9) para cambiar entre modos.

En la parte superior izquierda de la pantalla puede ver qué modo está activo.

	Modo fotografía	Para capturar fotografías manualmente.
	Modo Video	Para grabar video manualmente.
	Modo Reproducción	Para reproducir los archivos grabados.

→ **Capturar fotografía manualmente:** Pulse el botón MODE (MODO) (9) para pasar a modo fotografía. Pulse el botón OK (11) para capturar una imagen.

→ **Grabar video manualmente:** Pulse el botón MODE (MODO) (9) para pasar a modo video. Pulse OK (11) para iniciar la grabación y pulse OK (11) de nuevo para detenerla.

→ **Reproducción:** Pulse el botón MODE (MODO) para pasar a la interfaz de reproducción, pulse el botón ARRIBA/ABAJO (5/8) para explorar las fotografías y videos guardados. Cuando reproduzca video, pulse el botón OK (11) para reproducir, pulse de nuevo el botón OK (11) para pausar, y pulse el botón MENU (MENÚ) (4) para detener la reproducción. Pulse el botón MODE (MODO) (9) otra vez para salir del modo de reproducción.

Menú de reproducción

Borrar la fotografía o video actual	Borrar la fotografía o video actual	Opciones: [Cancelar] / [Eliminar] → Pulse OK para confirmar
Borrar todos los archivos	Borra todas las fotografías y videos guardados en la tarjeta de memoria.	Opciones: [Cancelar] / [Eliminar] → Pulse OK (11) para confirmar
Activar presentación	Reproduce las fotografías en modo diapositivas. → Pulse el botón OK (11) para detener la reproducción.	Cada fotografía se muestra 3 s.
Protección de escritura	Bloquea el archivo. Puede evitar un borrado accidental. → Seleccione y pulse el botón OK (11) para confirmar.	Opciones: [Proteger contra escritura archivo actual] / [Proteger contra escritura todos los archivos] / [Desbloquear archivo actual] / [Desbloquear todos los archivos].

Configuración secuencial

Puede establecer el modo secuencial automático o manual para la captura secuencial.

Establecer captura secuencial automática

Pulse una vez el botón ENCENDIDO (3) para encender. Ahora verá la pantalla principal. Haga clic en el botón MENÚ (4). Luego presione el botón ABAJO (8) para cambiar a la opción MODO. Presione el botón OK (11) para abrir el menú. Ahora puede elegir entre 4 modos.

Secuencial (Foto) es la fotografía secuencial; puede establecerse en capturar una fotografía cada entre 3 segundos y 24 horas, y conectar fotos automáticamente para generar videos AVI secuenciales en tiempo real.

Secuencial (Video) es el video secuencial; puede establecerse para grabar un breve video de 3 a 120 segundos entre cada 3 segundos y 24 horas, y conectar automáticamente a video AVI.

Fotografía temporizada puede establecerse en capturar 1 fotografía entre cada 3 segundos y 24 horas.

Video temporizado puede establecerse en grabar un video de 3 a 120 segundos entre cada 3 segundos y 24 horas.

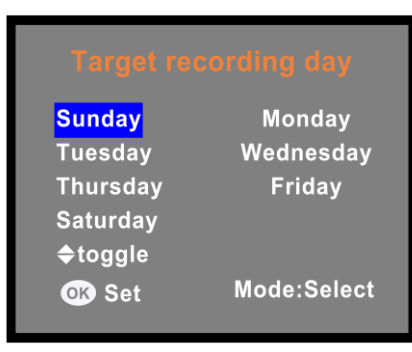
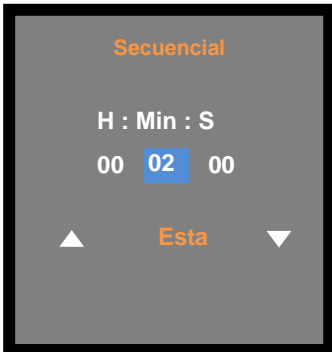
		
<p>1. Seleccione el Mode (Modo)</p>	<p>2. Seleccione el día usando el botón MODE (MODO) (9). Active/desactive el día usando el botón arriba o abajo.</p>	<p>3. Seleccione el intervalo de captura Usando el botón ARRIBA/ABAJO (5/8) y el botón MODE (MODO) (9) para derecha.</p>

Presione el botón OK (11) para configurar el día de la semana y el intervalo de captura.

Una vez finalizada la configuración, vuelva a la pantalla principal presionando el botón MENÚ (4). Luego presione brevemente el botón POWER (3).

La pantalla mostrará una cuenta atrás de 15 segundos. Cuando termine la cuenta atrás, pasará al modo grabación y la cámara capturará fotografías/videos según el tiempo que haya establecido.

Pulse otra vez el botón ENCENDIDO (3) para detener la captura secuencial.

Establecer captura secuencial manual (stop motion)

- Después de iniciar el modo de foto se activa por defecto. Presione el botón UP / MTL (8) para iniciar la grabación manual a intervalos. Presione el botón OK (11) para tomar una foto. Repita esto hasta que se complete la grabación en stop motion. Luego presione el botón UP / MTL (8) nuevamente para finalizar la grabación manual de lapso de tiempo. Las fotos se fusionan automáticamente en un video.

- Después de encender pulse el botón MODE (MODO) (9) para pasar a modo video, pulse el botón ARRIBA / MTL (SM) (8) para acceder a la captura de video secuencial manual, pulse el botón OK (11) para iniciar la grabación. El video se grabará para la duración de video establecida. Repita esto hasta que su video de lapso de tiempo manual esté completo.

Cuando termine de capturar video, pulse el botón ARRIBA / MTL (SM) (8) otra vez para detener el video secuencial manual. Los videos se fusionan automáticamente en un solo video.



Configuración del sistema

→ Pulse el botón ENCENDIDO (3) una vez para encender, pulse el botón MENU (MENÚ) (4) para establecer/cambiar la configuración de la cámara.

→→ Pulse el botón ARRIBA/ABAJO (5/8) para moverse por el menú. Pulse a continuación el botón OK (11) para acceder a la interfaz de opciones.

→→→ Pulse el botón ARRIBA/ABAJO (5/8) para moverse por todas las opciones. Pulse el botón OK (11) para confirmar las opciones.

→→→→ Pulse de nuevo el botón MENU (MENÚ) (4) para volver al menú anterior o salir del menú de configuración.

Menú de configuración y funciones siguientes

Configuración: La descripción general muestra la información importante establecida hasta el momento: Modo establecido, intervalo de tiempo, energía de batería actual, espacio disponible de tarjeta MicroSD.

Modo: [Timelapse Photo (Fotografía secuencial)] (predeterminado) / [Timelapse Video (Video secuencial)] / [Timing Photo (Fotografía temporizada)] / [Timing Video (Video temporizado)]. → Seleccione y pulse el botón OK para confirmar.

Establecer el modo de funcionamiento	Modo Timelapse Photo (Fotografía secuencial) (predeterminado)	La cámara captura imágenes cada periodo establecido y las combina en un video.
	Modo Timelapse Video (Video secuencial)	La cámara captura video cada periodo establecido con la duración de video establecida y los combina en un video.
	Modo Timing Photo (Fotografía temporizada)	La cámara captura imágenes cada periodo establecido y guarda la imagen.
	Modo Timing Video (Video temporizado)	La cámara captura video cada periodo establecido con la duración de video establecida y guarda el video.

LED: Establece el LED [On (Encendido)]/[Off (Apagado) (predeterminado)]. Puede ayudar a iluminar un entorno oscuro.

→ Seleccione y pulse el botón OK (11) para confirmar.

● De noche el LED se encenderá automáticamente para proporcionar la luz necesaria para capturar imágenes/videos. De este modo se pueden capturar imágenes a una distancia de aproximadamente 3-18m.

● Sin embargo, los objetos reflectantes, como las señales de tráfico, pueden causar una sobreexposición si se encuentran dentro del alcance de grabación. En modo nocturno las imágenes se pueden mostrar solo en blanco y negro.

Exposición: Establecer la exposición [+0,3 EV]/[+0,2 EV]/ [+0,1 EV] /[+0,0 EV] (predeterminado) / [-1,0 EV]/[-2,0 EV]/[-3,0 EV].

→ Seleccione y pulse el botón OK (11) para confirmar.

Idioma: establece el idioma mostrado en pantalla: [English (Inglés)] / [German (Alemán)] / [Danish (Danés)] / [Finnish (Finés)] / [Swedish (Sueco)] / [Spanish (Español)] / [French (Francés)] / [Italian (Italiano)] / [Dutch (Holandés)] / [Portuguese (Portugués)].

→ Seleccione y pulse el botón OK (11) para confirmar.

Resolución de foto: Establece la resolución de imagen: cuanto mayor la resolución → ¡mayor la definición! (También ocupará más espacio de almacenamiento).

[2MP: 1920x1080] (predeterminado) / [1M: 1280x720]

→ Seleccione y pulse el botón OK (11) para confirmar.

Resolución video: [1920x1080] (predeterminado) / [1280x720]. → Seleccione y pulse el botón OK para confirmar. Establece la resolución de video: cuanto mayor la resolución → menor el tiempo de grabación.

→ Seleccione y pulse el botón OK (11) para confirmar.

Frecuencia: Establezca la frecuencia de la fuente de iluminación de forma que coincida con la frecuencia eléctrica local para evitar interferencias. Opciones: [50Hz] (predeterminado) / [60Hz].

→ Seleccione y pulse el botón OK (11) para confirmar.

Duración de vídeo: Establece la duración de grabación de un video. Opciones: 3 s. – 120 s. (predeterminado es 5 s.)

→ Seleccione y pulse el botón OK (11) para confirmar.

Marca de fotografía: Imprimir la fecha y hora en las fotografías o no. Opciones: [Time & date (Fecha y hora)] (predeterminado) / [Date (Fecha)] / [Off (Apagado)].

→ Seleccione y pulse el botón OK (11) para confirmar.

Tiempo de grabación objetivo 1 y 2: Establece el tiempo de monitorización de la cámara, puede establecer el periodo temporal específico para que grabe la cámara. Puede establecer la hora de inicio y de fin de la grabación de la cámara. Cuando termine la configuración, la cámara solamente grabará durante el periodo de tiempo establecido cada día, y estará en espera el resto del tiempo. Opciones: [On (Encendido)] / [Off (Apagado)] Para establecer el tiempo use los botones ARRIBA, ABAJO y MODE (MODO) (izquierda) (5/8/9).

Pitido: [On (Encendido)] / [Off (Apagado)] (predeterminado). → Seleccione y pulse el botón OK para confirmar. Abra el menú de pitido para activar o desactivar el sonido de confirmación de los botones.

Captura infinita: [On (Encendido)] / [Off (Apagado)] (predeterminado). → Seleccione y pulse el botón OK para confirmar.

Si activa Captura infinita el dispositivo capturará fotografía o video, según el modo seleccionado, hasta que se llene el almacenamiento de la tarjeta MicroSD. Cuando se llene el almacenamiento la grabación seguirá. Esto implica que el archivo (fotografía/video) más antiguo se borrará cada vez que se grabe una fotografía/video más reciente.

Formato de fecha: Formato de fecha: seleccione entre [dd/mm/aaaa] / [aaaa/mm/dd] (predeterminado) / [mm/dd/aaaa]. Pulse el botón ARRIBA/ABAJO (5/8) para ajustar los valores. → Seleccione y pulse el botón OK (11) para confirmar.

Fecha y hora: Para establecer la fecha y hora use los botones arriba, abajo y modo (izquierda) para cambiar los valores y la posición.
→ Seleccione y pulse el botón OK (11) para confirmar.

Grabación audio: La cámara grabará audio cuando grabe video. Opciones: [On (encendido)] (predeterminado) / [Off (Apagado)].
→ Seleccione y pulse el botón OK (11) para confirmar.

Restablecer configuración: [Yes (Sí)] / [No (No)] (predeterminado). → Seleccione y pulse el botón OK (11) para confirmar.
Restablece la cámara a los valores de fábrica predeterminados.

Versión: Consultar la información de firmware de la cámara.

Formatear tarjeta de memoria: [Yes (Sí)] / [No (No)] (predeterminado). → Seleccione y pulse el botón OK (11) para confirmar.

Atención: Formatear la tarjeta de memoria borrará todos los datos permanentemente. Antes de usar una tarjeta de memoria nueva o una tarjeta que se haya usado en otro dispositivo previamente, formatee la tarjeta de memoria.

Información:

- Las tarjetas hasta 32GB deben formatearse en FAT32.
- Las tarjetas de 64GB o más deben formatearse en exFAT.

Montaje

Precaución: Si taladra un agujero en la pared, asegúrese de no dañar cables de corriente, cables eléctricos y/o tuberías. Cuando utilice el material de montaje suministrado, no aceptaremos la responsabilidad de una instalación profesional. Usted es absolutamente responsable de asegurar que el material de montaje sea adecuado para la albañilería particular y de que la instalación se hace correctamente. Cuando trabaje a grandes alturas, existe peligro de caída. Por lo tanto, utilice protecciones adecuadas.

Uso del soporte de pared

Puede montar la cámara secuencial permanentemente en una pared con el soporte de pared incluido. Antes de montar el soporte de pared debe asegurarse de que todos los tornillos existentes estén apretados.

Componentes	Herramientas necesarias	
<ol style="list-style-type: none">1. Tornillo para trípode2. Tornillo de fijación de soporte3. Varilla de apoyo de soporte4. Agujeros perforados5. Tacos de pared6. Tornillos	<ul style="list-style-type: none">● Taladro● Broca para muro/hormigón de 6 mm● Destornillador de cabezal Phillips	

Pasos de instalación

- Marque los agujeros aguantando el pie del soporte de pared en la ubicación de montaje deseada y marcando las posiciones de los agujeros.
- Use un taladro con broca de 6 mm para taladrar los agujeros necesarios e introduzca los tacos a nivel con la pared.
- Atornille el soporte a la pared con los tornillos incluidos.
- Monte la cámara en el tornillo para trípode y enrosque la cámara ligeramente (aproximadamente tres vueltas).
- Gire la cámara en la dirección deseada y bloquéela con la rosca.
- Para mover la cámara a su posición final, suelte ligeramente los dos pernos de pivotaje, coloque la cámara y fije la posición apretando los dos pernos de pivotaje.

Uso de la correa de montaje

Use la correa de montaje para montar la cámara secuencial en cualquier objeto (como un árbol) alrededor del cual pueda pasar la correa. Pase la correa por los agujeros oblongos rectangulares de la parte posterior y pase la correa alrededor del objeto deseado. Apriete la correa.

Uso de la cuerda

Use la cuerda para montar la cámara secuencial en cualquier objeto. Pase la cuerda por los agujeros redondos de la parte posterior y pase la cuerda alrededor del objeto deseado. Haga un nudo o lazo para apretar la cuerda.

Descargar archivos a un ordenador (2 modos)

- Introduzca la tarjeta MicroSD en un lector de tarjetas.
- Conecte la cámara a un ordenador usando el cable MicroUSB incluido.

Usar un lector de tarjetas

→ Expulse la tarjeta de memoria de la cámara e introdúzcala en un adaptador de lector de tarjetas. Conecte el lector de tarjetas a un ordenador.

→→ Abra [My Computer (Mi PC)] o [Windows Explorer (Explorador de Windows)] y pulse dos veces el icono de disco extraíble que representa la tarjeta de memoria.

→→→ Copie los archivos de imagen o video de la tarjeta de memoria a su ordenador.

Conectar la cámara a un PC con el cable MicroUSB

→ Conecte la cámara al ordenador con el cable MicroUSB. Encienda la cámara, la pantalla mostrará „MSDC”.

→→ Abra [My Computer (Mi PC)] o [Windows Explorer (Explorador de Windows)]. Aparecerá un disco extraíble en la lista de unidades. Pulse dos veces el icono del "Removable Disk (Disco extraíble)" para ver su contenido. Todos los archivos se guardan en la carpeta llamada „DCIM”.

→→→ Copie los archivos de foto o video a su ordenador.

NOTAS sobre la limpieza

Antes de limpiar el dispositivo, desconéctelo de la alimentación (¡saque las baterías!) Use exclusivamente un trapo seco para limpiar el exterior del dispositivo. Para evitar dañar la electrónica, no use líquido limpiador. Limpie los oculares y/o lentes exclusivamente con una gamuza suave sin pelusa (como una gamuza de microfibras). Para evitar rayar las lentes, use una ligera presión con la gamuza de limpieza. Proteja el dispositivo del polvo y la humedad. Guárdelo en una bolsa o caja. Saque las baterías del dispositivo si no va a usarlo durante un tiempo prolongado

Especificaciones técnicas

Sensor de imagen	CMOS 1/ 2,7" 2MP (baja luminosidad)
Pantalla	TFT LCD 2,4" (720x320)
Resolución de video	1920x1080/25fps, 1280x720/30fps,
Resolución de fotos	2MP (1920x1080), 1MP (1280x720)
Formato de archivos	JPEG/AVI
Lente	f=4mm, F/NO1.4, FOV=110°, Filtro IR automático
LED	1x LED de 2W blanco (alta potencia) ~18m de alcance; 120° (Luz adicional solamente en la oscuridad)
Exposición	+3,0EV ~-3,0EV en aumentos de 1,0EV
Duración de vídeo	3s.- 120s. programable
Distancia de grabación	Diurna: 1m hasta infinito, Nocturna: 1,5-18m
Intervalo secuencial	Personalizado: 3 segundos hasta 24 horas; Lun-Vie
Distinción automática de imágenes	Imágenes a color de día/imágenes en blanco y negro nocturnas
Micrófono y altavoz	Integrados
Conexiones	MicroUSB 2.0; conector de cañón 3,5x1,35mm
Almacenamiento	Externo: Tarjeta MicroSD/HC/XC** (hasta 512GB, Clase 10) [**no incluida en la entrega]
Alimentación	12x baterías AA* (*incluidas); alimentación 6V externa** como mínimo 1A [** no incluida en la entrega]
Tiempo de espera	~6 meses, según la configuración y calidad de batería usada; Fotografías con intervalo de 5 minutos, 288 fotografías / día
Idioma del dispositivo	EN, DE, SP, FR, IT, NL, FI, SE, DK, PO
Temperatura de funcionamiento	-20°C hasta +50°C
Peso y Dimensiones	378g (sin baterías) / (L) 12,5 x (P) 8 x (A) 15cm
Contenido del embalaje	Cámara secuencial Full HD TX-164, cable MicroUSB, Correa de montaje, Cuerda, Soporte de pared, Soporte de montaje, 3x tornillos y 3x tacos, 12x baterías AA, Manual de usuario

Advertencias

- No intente desarmar el dispositivo, ya que podría provocar un cortocircuito o causar daños.
- La cámara se cortocircuitará según la temperatura y humedad ambientales. Recuerde proteger la cámara cuando la use en exteriores.
- No deje caer ni agite el dispositivo, ya que podría romper las placas de circuito internas o la mecánica.
- Las baterías no se deben exponer a un calor excesivo o a la luz solar directa.
- Mantener el dispositivo fuera del alcance de los niños pequeños.
- El dispositivo se calentará tras usarlo demasiado tiempo. Es normal.
- Use el accesorio proporcionado.



Los productos marcados con este símbolo cumplen con todas las normativas comunitarias aplicables del Espacio Económico Europeo. Technaxx Deutschland GmbH & Co KG ha emitido una "declaración de conformidad" de acuerdo con las directivas aplicables y las normas pertinentes. Ha sido creado. Esto se puede ver en cualquier momento a pedido.



Consejos de seguridad y eliminación de pilas: Mantenga los niños alejados de las pilas. Si un niño se traga una pila, acuda al médico o lleve al niño a un hospital inmediatamente. Siga la polaridad correcta (+) y (-) de las pilas. Cambie todas las pilas simultáneamente. No utilice nunca pilas nuevas y viejas, ni de diferentes tipos al mismo tiempo. ¡No cortocircuite, abra, deforme ni cargue las pilas! **¡Riesgo de lesiones!** ¡No tire nunca las pilas al fuego! **¡Riesgo de explosión!**



Consejos para la protección del medio ambiente: No elimine los dispositivos antiguos junto con los residuos domésticos. **Limpieza:** Proteja el dispositivo contra la contaminación y la polución. Limpie el dispositivo solo con un paño suave o similar, evitando utilizar materiales rugosos o de grano grueso. NO utilice disolventes ni otros productos de limpieza agresivos. Pase un paño por el dispositivo después de limpiarlo. **Distribuidor:** Technaxx Deutschland GmbH & Co.KG, Kruppstr. 105, 60388 Frankfurt a.M., Alemania